

4,5 x 13 m Kaaritalli

101639451 6438014127767

Huomio: Kokoamiseen tarvitset työkalut, tikkaat ja suojalasit.

Huolehdi, ettei tallin katolle pääse kertymään suurta lumikuormaa. Takuu ei kata lumikuorman takia romahtanutta tallia.

HYVÄ ASIAKAS,

Suosittelimme, että kokoatte teltan vähintään neljän hengen voimin.

Käytä suojakäsineitä kootessasi teltan metallirunkoa.

Metalliosat on käsitelty öljyä muistuttavalla ruosteestoaineella.

Ruosteestoaine ei ole vaarallista, mutta kätesi voivat likaantua.





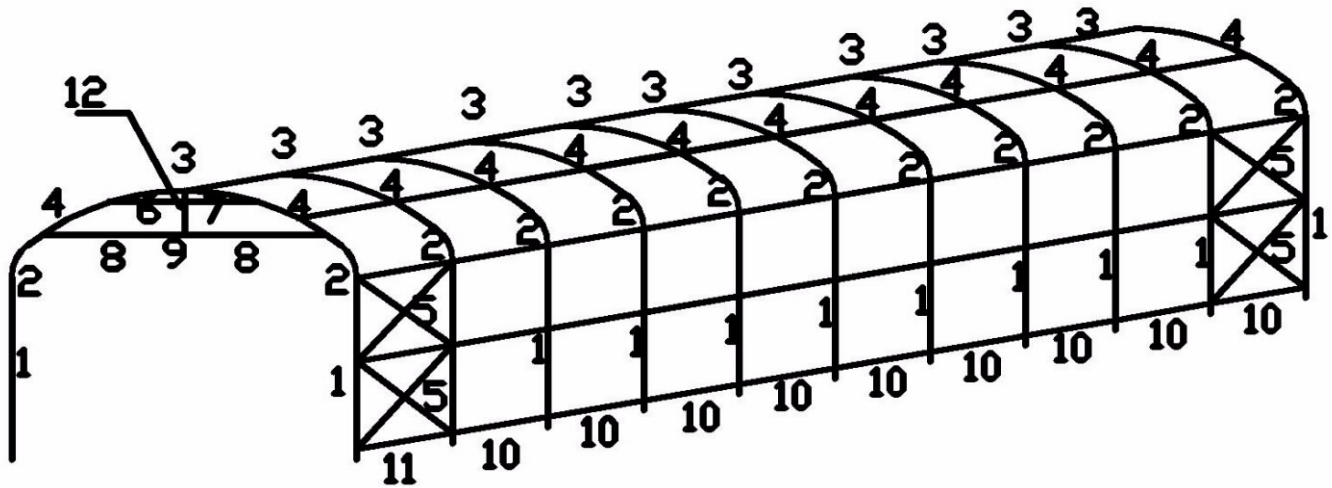



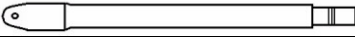
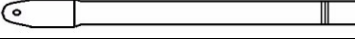
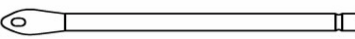

Suosittelimme, että pyyhit metalliosat lämpimällä vedellä ja tiskinpesuaineella ennen kokoamista.

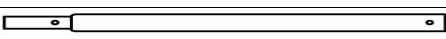
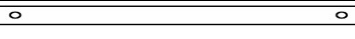
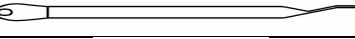
Jos kätesi likaantuvat, pese ne vedellä ja saippualla.



OSALUETTELO

1.	Jalka		22
2.	Kulmakaari		22
3.	Keskikaari		11
4.	Ylempi liitostanko		22
5.	Viistotanko		16

6.	Ylempi poikkitanko uros		11
7.	Ylempi poikkitanko uros		11
8.	Ovikiskon tanko		4
9.	Ovikiskon tanko keskiosa		2
10.	Liitostanko		81
11.	Etuosan liitostanko		9
12.	Ovikiskon vahviketanko		2
13.	Tappi (10 x 305 mm)		12
14.	Kierretappi		4
15.	Lattiakiinnike		6
16.	Joustonarupallo		64
17.	Ruuvi		8
18.	S-koukku		12
19.	Köydet		2
20.	Peite		1
21.	Päätyseinä		2

KOKOAMISOHJEET

1. Keskikaarien kokoaminen

- Kiinnitä kaari (3) ylempään liitostankoon (4). Kiinnitä kulmakaari (2) vasemmalle puolelle.
- Kiinnitä toinen kulmakaari (2) oikealle puolelle.
- Aseta ruuvi kootun kaaren reikien läpi oikealta puolelta ja aseta tanko (6) ja (7) ruuvien yli ja kiinnitä siipimutteri.
- Toista yllä olevat vaiheet toisella puolella.

2. Toista vaihe 1 muiden keskikaarien osalta.

3. Ovipäätyjen kokoaminen (siipimutterit teltan sisäpuolelle)

- Ota yksi koottu keskikaari.

c) *Liu'uta kiskokoukut tangon 8 ja keskitangon (9) yli ja kiinnitä oven vahviketankoon (12). Kiinnitä toinen kulmakaari (2) ruuveilla ja siipimuttereilla.*

- Kiinnitä toinen päätykaari (2) oikealle puolelle.
- Kiinnitä kootut kaaret teltan etupäähän. Teltan ovi tulee tälle puolelle.

4. Jalkojen kokoaminen

- Aseta ylempät pystytangot (1) kaariin yksitellen. Kiinnitä ruuveilla.
- Kiinnitä liitostanko 11 liitostankoon 10 ruuveilla ja viistotanko (5) ruuveilla ja siipimuttereilla.

Katso kannen kuva. Huomaa: tanko 11 kiinnitetään ensimmäiseen tai viimeiseen kaareen.

- Toista vaiheet a ja b muiden ylempien pystytankojen osalta.

f) Tärkeää: varmista, että teltan rungon alaosa on nelion muotoinen.

5. Peitteen asentaminen (siteet asennetaan sisäpuolelle)

- Aseta peite kuvan mukaisesti rungon eteen.
- Levitä peite ja nosta se rungon päälle.
- Vedä peite rungon yli niin, että katto on tasainen rungon kummastakin päästä.

- Vedä köysi läpivientien ja liitostangon 10 ja 11 ympärille kiristääkseen peitteen runkoon. Varmista, että peitteen vasen ja oikea puoli ovat tasassa.

- Kiristä peitteen kummassakin päässä olevat köydet niin, että runko peittyy tasaisesti. Kiinnitä köysi kierretappeihin. Katso kuva.

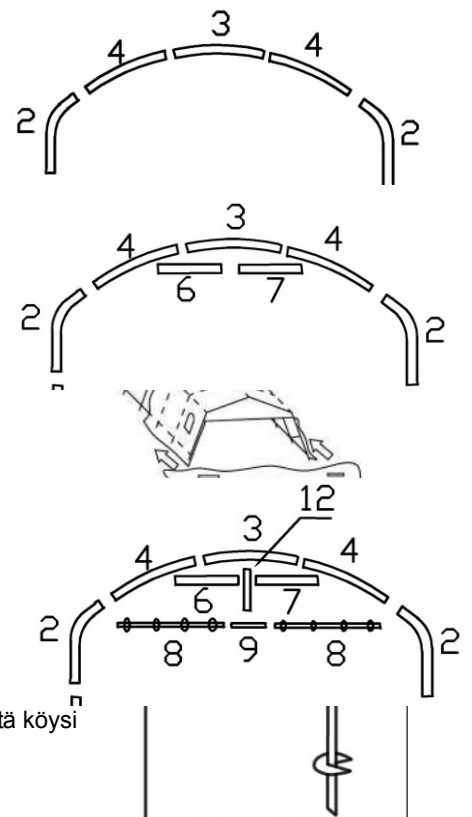

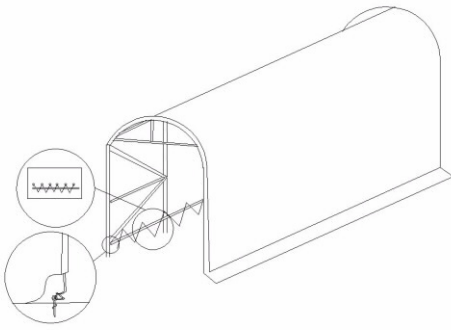

6. Oven kokoaminen

- Teltoa voidaan koota niin, ettei siinä ole ovea tai niin, että siinä on keskeltä sulkeutuva ovi.
- Kiinnitä ensin ovi runkoon lähelle keskiosaa joustonarupalloilla. Kiinnitä myös tarranauha tankoon. Kiinnitä sitten vasen ja oikea osa ovesta runkotankoihin joustonarupalloilla. Kiinnitä koukut tankoihin 8 ja 9. Sulje ovi kummaltakin puolelta joustonarulla ja S-koukulla. Katso kuva.

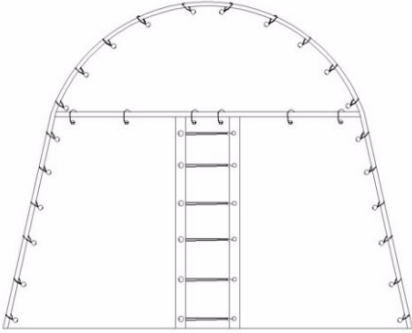

- Kiinnitä toinen ovi joustonarupalloilla runkoon. Aseta joustonarupallo jokaiseen läpivientiin.

7. Teltan ankkurointi

- Aseta autotelttä haluamallesi paikalle ja sulje ovet. Ankkuroi kiinnikkeillä ja tapeilla ensimmäisen sivun kuvan mukaisesti.

- Kiinnitä tarvittaessa läppä rakennukseesi.

