

9596

KÄYTTÖOHJE

Ilmankostutin

**EMAX**

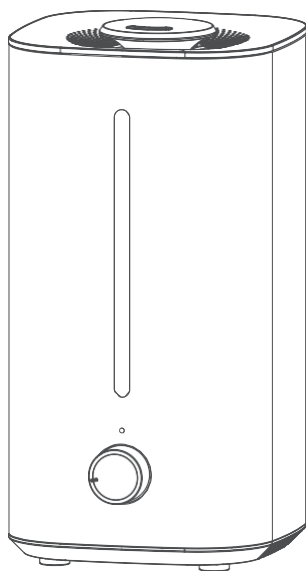









Turvallisuusohjeita

- Varmistaaksesi turvallisuuden ja välttääksesi loukkaantumiset ja omaisuusvahingot sinun tulee noudattaa seuraavia turvallisuusohjeita. Jos varoituksia ei oteta huomioon ja jos laitetta käytetään väärin, seurauksena voi olla tapaturmia.
- Pikkulapset ja henkilöt, joiden kyvyt ovat rajoittuneet, eivät saa käsitellä tätä laitetta. Lapset eivät saa myöskään käyttää sitä leikkikaluna. Jos niin tehdään, seurauksena voi olla tapaturma.



【Varoitus】 Tärkeitä turvallisuusasioita

 <p>Laite toimii 220 voltin vaihtovirralla. Pistorasian tulee pystyä syöttämään vähintään 10 ampeerin virtaa. Varmista tämä, ennen kuin kytket laitteen pistorasiaan.</p>	 <p>Jos laite lakkaa toimimasta, katkaise virta heti ja irrota virtajohto pistorasiasta. Toimita laite sitten ammattiliikkeeseen korjattavaksi. Yksityishenkilöt tai muut ilman valtuuksia toimivat eivät saa korjata laitetta eivätkä tehdä siihen muutoksia.</p>
 <p>Älä pysäytä laitetta irrottamalla virtajohdon pistorasiasta.</p>	 <p>Varmista, että vesisäiliössä on vettä.</p>
 <p>Älä käsittele sähköpistoketta märin käsin. Voit saada sähköiskun.</p>	 <p>Älä lisää vesisäiliöön mitään muuta kuin vettä ilman valmistajan nimenomaista lupaa.</p>
 <p>Varo pudottamasta vesisäiliöön mitään esineitä. Älä päästä pikkulemmikkejä vesisäiliöön.</p>	 <p>Älä lisää vettä sumutusaukon kautta.</p>
 <p>Kun ilmastokostutin on käynnissä, älä koske veteen äläkä vesisäiliön osiin.</p>	 <p>Älä tuki sumutusaukkoa. Älä laita sumutusaukon päälle mitään.</p>
 <p>Virtajohdon saa vaihtaa vain pätevä sähköasentaja. Pistoke pitää työntää pohjaan saakka. Sähköverkkoon ei saa kytkä muita laitteita saman pistorasian kautta.</p>	 <p>Älä sijoita laitetta vesikalusteen lähelle.</p>
 <p>Laitteen sisäosiin ei saa koskea ilman valtuuksia.</p>	 <p>Laitteen päälle ei saa kiivetä tai istuutua.</p>
 <p>Älä säilytä ilmastokostuttimen lähellä palavia tai räjähtäviä aineita. Älä sijoita ilmastokostutinta lämmönlähteen lähelle.</p>	 <p>Älä suihkuta ilmastokostuttimen päälle vettä.</p>

【Huomautus】 Asioita, jotka voivat aiheuttaa lievemmän vahingon

 <p>Älä käytä vaurioituneita tai liian vanhoja virtajohtoja. Virtajohdon saa vaihtaa vain pätevä ammattilainen. Jos virtajohto on vahingoittunut, sen saa vaihtaa vain pätevä sähköasentaja.</p>	 <p>Ympäristön lämpötila: 5 C - 40 C, suhteellinen kosteus: alle 80 % (käytä puhdasta vettä, jonka lämpötila on korkeintaan 40 C).</p>
 <p>Ukonilmalla ilmastokostutin kannattaa irrottaa sähköverkosta.</p>	 <p>Jos ilmenee jotain epätavallista (kuten tuntuu palaneen hajua), ilmastokostutin pitää irrottaa heti sähköverkosta.</p>
 <p>Kun aiot siirtää laitteen toiseen paikkaan, irrota se ensin sähköverkosta. Varo läikyttämästä vettä vesisäiliöstä.</p>	 <p>Jos vesisäiliössä on vettä ja laite kaatuu, irrota se heti sähköverkosta ja vie se huollettavaksi.</p>
 <p>Jos laitetta ei aiota käyttää pitkään aikaan, irrota se sähköverkosta ja tyhjennä vesisäiliö.</p>	 <p>Bakteerien kasvun välttämiseksi vaihda vesi silloin tällöin.</p>
 <p>Lisää vesisäiliöön puhdasta vettä.</p>	

【Muita ohjeita】 Muita turvallisuusasioita

-  Tämä laite sopii vain sisäkäyttöön.
-  Kun laite on puhdistettu ja huollettu, varmista, että se on täysin kuiva, ennen kuin kytket sen sähköverkkoon.
-  Jos laitetta ei aiota käyttää pitkään aikaan, irrota se sähköverkosta. Laite kannattaa pakata alkuperäiseen pakkaukseensa. Laita ilmankostutin sitten talteen kuivaan paikkaan.

- Tässä kappaleessa kuvataan pakkauksen sisältö ja annetaan tärkeitä turvallisuusohjeita, joita noudattamalla vältät tapaturmat ja omaisuusvahingot.
- Lue teksti ja varmista, että olet ymmärtänyt kaiken. Noudata sitten ohjeita.

Laitteen esittely

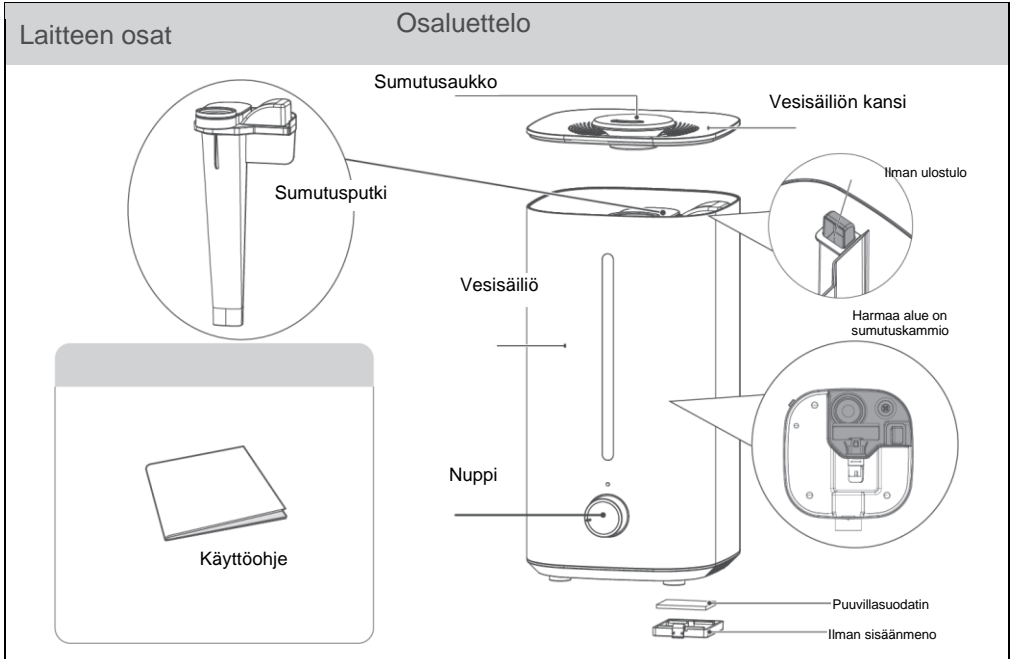

Käyttöohje

Nupin käyttö

* Kytke laite sähköverkkoon ja käännä nuppia myötäpäivään. Kuvan  alla oleva merkkivalo palaa vihreänä. Käännä sitten nuppia lisää myötäpäivään. Laite alkaa toimia ja levittää huoneilmaan kostuttavaa sumua.

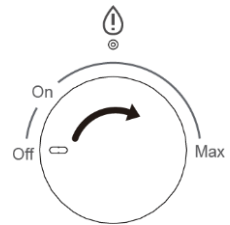

* Kostutustehoa voi säätää nupilla tarpeen mukaan.

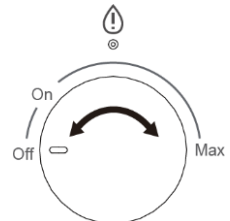

- Kun kuvan  alla oleva merkkivalo alkaa vilkkua punaisena, sumutuskammiossa on liian vähän vettä.

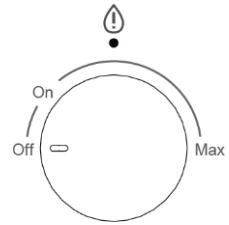

- Kun vesi on vähissä, sammuta kostutin ja irrota se sähköverkosta. Lisää säiliöön vettä näissä ohjeissa neuvotulla tavalla. Kun olet kytkenyt laitteen taas sähköverkkoon, käynnistä se kiertämällä nuppia myötäpäivään.

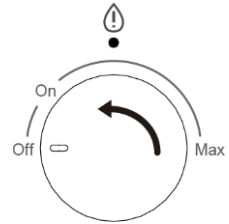

Käyttöohjeet



Huomio

- Muista irrottaa laite sähköverkosta, ennen kuin lisäät siihen vettä.
- Lisää vettä vain maksimimerkkiin saakka.
- Älä lisää vettä sumutusaukon kautta.
- Älä lisää veteen mitään lisäaineita kuten hajusteita, lääkkeitä tms.
- Odota noin minuutin ajan, ennen kuin käynnistät laitteen veden lisäämisen jälkeen.

Veden lisääminen



Huomio

Vettä voi lisätä kahdella tavalla

Tapa 1.

- Avaa kansi.
- Aseta säiliö vesihanalle ja laske siihen vettä.
- Käytä vain puhdasta vettä.

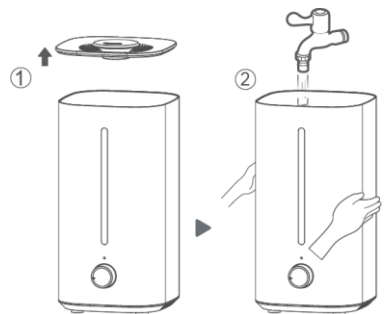

Tapa 2.

Lisää vettä suoraan kannessa olevan täyttöaukon kautta. Lisää vettä hitaasti niin ettei se valu yli. Älä lisää vettä sumutusaukon kautta.

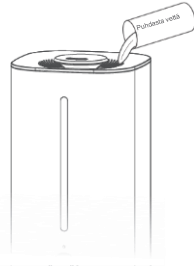

Sumutusaukon suunnan säätäminen

Sumutusaukkoa voi kääntää 360°. Suuntaa aukko niin, että sumu leviää haluamaasi suuntaan.

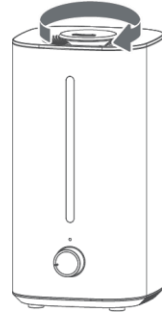

Puhdistus ja huolto

- Ennen kuin alat puhdistaa laitetta, sammuta se ja irrota se sähköverkosta ja anna sen jäähtyä.
- Kun laite on puhdistettu ja huollettu, varmista, että se on täysin kuiva, ennen kuin kytket sen sähköverkkoon.
- Jos laitetta ei aiota käyttää pitkään aikaan, irrota se sähköverkosta. Laitte kannattaa pakata alkuperäiseen pakkaukseensa. Laita ilmankostutin sitten talteen kuivaan paikkaan.
- Laitetta ei saa kastella. Pyyhi laitteen pinta pehmeällä liinalla, jota on hieman kostutettu neutraalilla pesuaineella. Pyyhi pinta sitten kuivaksi.
Älä käytä liuottimia, kuten bensiiniä.

Laitteen ulkopuolinen puhdistus

Laitteen ulkopinnan voi puhdistaa kostealla ja puhtaalla liinalla pyyhkimällä.



Laitteen sisäpuolinen puhdistus

- * Avaa ensin kansi.
- * Nosta sitten sumutusputki ulos ja pyyhi se puhtaaksi kostealla ja puhtaalla liinalla.
- Huuhtelee sitten vesisäiliö puhtaalla vedellä.
- * Jos sumutuslevylle on kertynyt kalkkia, lisää veteen vähän kalkinpoistainetta ja anna seoksen vaikuttaa noin tunnin ajan. Huuhtelee sitten puhtaalla vedellä, kaada vesi pois nuolen suuntaan. Varo vahingoittamasta ilman ulostuloa.
- Paina sumutusputki takaisin paikalleen.

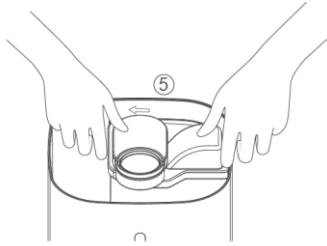
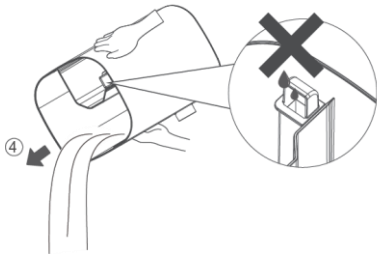

Huolto-ohjeita

Tekniset tiedot	
Mallinumero	9596
Käyttöjännite	230V~
Taajuus	50 Hz
Nimellisteho	25 W
Nimellinen sumutusteho	200 ml/h
Melutaso	38 dB(A)
Säiliön tilavuus	4L

• Taulukon suoritusarvot on mitattu tehtaalla, ja ne ovat ohjeellisia.

Vianetsintä		
Jos olet tehnyt alla neuvotut toimenpiteet ja ilmankostutin ei sittenkään toimi oikein, ota yhteys valmistajan asiakaspalveluun tai huoltoliikkeeseen.		
Ongelma	Mahdollisia syitä	Mahdolliset ratkaisut
Ilmankostutin ei toimi	Virtapistoketta ei ole kytketty oikein pistorasiaan.	Kytke virtapistoke oikein
	Säiliössä ei ole vettä	Lisää säiliöön vettä
Ulos tuleva sumu haisee pahalta	Vesi on liikaista tai seisonutta	Vaihda vesi tai puhdista vesisäiliö ja sumutuskammio
Kostutusteho ei riitä	Ilman sisäänmeno on tukossa	Aseta ilmankostutin tukevalle ja tasaiselle alustalle
Säiliössä on vettä, mutta laite ilmoittaa, että vesi on vähissä (punainen merkkivalo vilkkuu)	Vesi virtaa säiliöstä sumutuskammioon, mutta kammiossa veden pinta on vielä liian alhaalla	Anna sen täyttyä noin minuutin ajan, ennen kuin käynnistät laitteen
	Laite on niin pahasti kallellaan, että anturi huomaa veden olevan vähissä ja sammuttaa laitteen	Aseta laite tasaiselle, tukevalle ja vaakasuoralle alustalle
	Sumutuskammiossa on liikaa vettä	Avaa kansi, nosta sumutusputki ylös ja kaada vesi pois sumutuskammioista Aseta sumutusputki takaisin paikalleen, lisää säiliöön vettä. Älä lisää vettä suoraan sumutuskammioon.

Kierrätys



Laitteiden ja paristojen hävittäminen eurooppalaisen direktiivin 2002/96/EY täytäntöönpanon jälkeen kansallisessa oikeusjärjestelmässä sovelletaan seuraavaa: Sähkö- ja elektroniikkalaitteita ei saa hävittää kotitalousjätteen seassa. Laki velvoittaa kuluttajia palauttamaan sähkö- ja elektroniikkalaitteet niiden käyttöiän lopussa tähän tarkoitukseen järjestettyihin julkisiin keräyspisteisiin tai myyntipisteeseen. Yksityiskohdat on määritetty kunkin maan kansallisessa laissa. Tämä tuoteeseen, käyttöoppaaseen tai pakkaukseen merkitty symboli tarkoittaa, että tuoteeseen sovelletaan näitä säännöksiä. Kierrättämällä, materiaaleja uusiokäyttämällä tai muilla vanhojen laitteiden hyödyntämismenetelmillä autat edistämään ympäristönsuojelua.

Takuu

Tuotteen takuu on voimassa 1 vuoden ostopäivästä.

Takuu ei kata kuluvia osia eikä virheellisestä käytöstä johtuvia vaurioita.

Takuu ei ole voimassa, jos tuotetta käytetään muihin tarkoituksiin kuin sen alkuperäiseen tarkoitukseen tai jos tuotetta käytetään kaupalliseen / ammatilliseen tai vuokrauskäyttöön.

Takuu ei kata luonnonolosuhteista aiheutuvia vahinkoja eikä vaurioita, jotka johtuvat virheellisestä säilytyksestä. Takuuasioissa ota yhteys jälleenmyyjään.

Blue Import BIM Oy,
Hampuntie 12-14, 36220 Kangasala, Finland