

# Pioneer

---

## Käyttöohje

CD RDS -VASTAANOTIN

# DEH-X9600BT DEH-X8600BT



Made for



iPod



iPhone



---

*Suomi*

## **Kiitos, että ostit tämän PIONEER-laitteen.**

Lue tämä käyttöopas, ennen kuin käytät laitetta ensimmäisen kerran, jotta osaisit käyttää sitä oikein. Erittäin tärkeää on, että luet **VAROITUS-** ja **HUOMAUTUS-**merkinnät ja noudatat niitä. *Pidä käyttöopas lukemisen jälkeen tallessa ja helposti saatavilla myöhempää tarvetta varten.*

### **01 Ennen käyttöönottoa**

- Laitteesta **3**
- Jos laitteen käytössä on ongelmia **3**

### **02 Laitteen käyttöohjeet**

- Pääyksikkö **4**
- Valinnainen kaukosäädin **4**
- Säätövalikko **5**
- Etupaneelin kiinnitys **5**
- Perustoiminnot **6**
- Usein käytetyt valikkotoiminnot **7**
- Radio **7**
- CD/CD-R/CD-RW ja ulkoiset tallennusvälineet (USB, SD) **10**
- iPod **14**
- Langattoman Bluetooth-ominaisuuden käyttäminen **17**
- Liitettyjen laitesovellusten käyttö **21**
- Äänisäädöt **23**
- Erilaisten viihdenäyttöjen käyttö **24**
- Valaistuksen värin valinta **24**
- Valaistuksen värin mukauttaminen **25**
- Tietoja MIXTRAX-toiminnosta **26**
- Järjestelmävalikko **27**
- Säätövalikko **29**
- Järjestelmävalikko **29**
- AUX-lähteen käyttäminen **30**
- Jos näkyviin tulee ei-toivottu ruutu **30**

### **● Lisätietoja**

- Vianmääritys **31**
- Virheviestit **31**
- Käsittelyohjeet **33**
- Pakattujen äänitiedostojen yhteensopivuus (levy, USB, SD) **35**
- iPod-yhteensopivuus **36**
- Äänitiedostojen järjestys **37**
- Bluetooth-profiilit **38**
- Tekijänoikeus ja tavaramerkki **38**
- Tekniset tiedot **39**

## Ennen käyttöönottoa



Jos haluat hävittää laitteen, älä hävitä sitä kotitalousjätteen mukana. Käytetyille elektroniikkaromuille on oma erillinen keräysjärjestelmänsä lainsäädännön mukaisesti, joka edellyttää laitteiden oikeaa käsittelyä, hävittämistä ja kierrätystä.

Euroopan unionin, Sveitsin ja Norjan yksityiset kotitaloudet voivat palauttaa elektroniikkaromun maksutta erityisiin keräyspisteisiin tai jälleenmyyjälle (ostaessasi vastaavan tuotteen tilalle).

Niiden maiden osalta, joita ei ole mainittu edellisessä luettelossa, on otettava yhteyttä paikallisviranomaisiin oikean hävittämistavan selvittämiseksi.

Hävittämällä laitteen oikein varmistat, että se käsitellään, otetaan talteen ja kierrätetään oikealla tavalla mahdollisten ympäristölle ja ihmisille vaarallisten vaikutusten eliminoimiseksi.

## Laitteesta

Tämän laitteen viritystaajuudet on suunniteltu käytettäväksi Länsi-Euroopassa, Aasiassa, Lähi-idässä, Afrikassa ja Oseaniassa. Muilla alueilla käyttö saattaa johtaa huonoon vastaanottoon. RDS (radiotietojärjestelmä) toimii vain alueilla, joilla FM-asemat lähettävät RDS-signaaleja.

## VAROITUS

- Älä yritä asentaa tai huoltaa laitetta itse. Jos laitteen asentaa tai huoltaa henkilö, jolla ei ole koulutusta ja kokemusta sähköasennuksista ja autojen lisävarusteiden asennuksista, se voi altistaa hänet sähköiskulle, tapaturmille ja muille vaaratekiöille.
- Älä käytä tätä laitetta ajaessasi. Varmista, että ajat tien sivuun ja pysäköit auton turvalliseen paikkaan ennen kuin yrität käyttää laitteen säätöjä.

## MUISTUTUS

- Älä anna laitteen joutua kosketuksiin nesteiden kanssa. Siitä voi aiheutua sähköisku. Nesteiden kanssa kosketuksiin joutumisesta saattaa aiheutua myös laitevaurio, savua ja ylikuumenemista.
- Pioneer CarStereo-Pass on käytössä vain Saksassa.
- Pidä äänenvoimakkuus aina riittävän alhaisena, jotta kuulet ulkopuoliset äänet.
- Älä altista laitetta kosteudelle.

## MUISTUTUS

Tämä tuote on luokan 1 lasertuote, joka on luokiteltu lasertuotteiden turvallisuusstandardin IEC 60825-1:2007 alaisena.

LUOKAN 1 LASERTUOTE



## Jos laitteen käytössä on ongelmia

Jos laite ei toimi oikein, ota yhteyttä jälleenmyyjään tai lähimpään valtuutettuun PIONEER-huoltoon.

## Laitteen käyttöohjeet

## Pääyksikkö

DEH-X9600BT

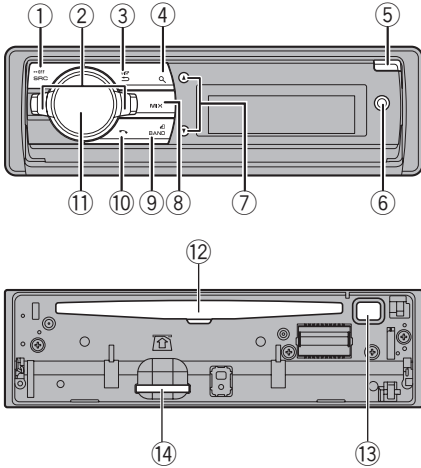

DEH-X8600BT

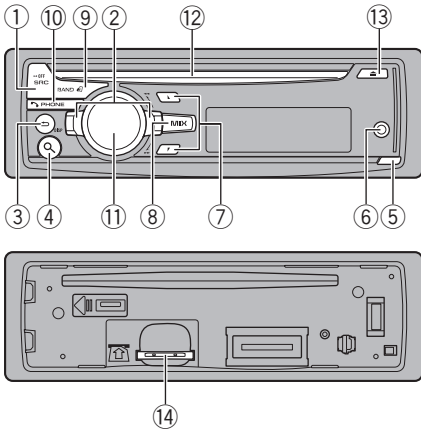

① SRC/OFF

② LEVER

③ DISP

④ (luettelo)

- 
- DEH-X9600BT  
Avauspainike
- 
- ⑤ DEH-X8600BT  
Irrutuspainike
- 
- ⑥ AUX-tuloliitin (3,5 mm stereoliitin)
- 
- ⑦ UP/DOWN (eteen- tai taaksepäin)
- 
- ⑧ MIX (MIXTRAX)
- 
- ⑨ BAND/MP3 (iPod)
- 
- ⑩ (puhelin)
- 
- ⑪ MULTI-CONTROL (M.C.)
- 
- ⑫ Levyn latauspesä
- 
- ⑬ (poista)

SD-muistikorttipaikka

- ⑭ SD-muistikorttipaikan saa näkyviin avaamalla etupaneelin.

### ⚠️ MUISTUTUS

Kytke Pioneer USB -kaapelilla USB-tallennuslaitteeseen. Laitteen yhdistäminen suoraan USB-tallennuslaitteeseen saattaa olla vahingollista, koska se saattaa työntyä ulos. ❑

### Valinnainen kaukosäädin

Kaukosäädin CD-SR110 myydään erikseen.

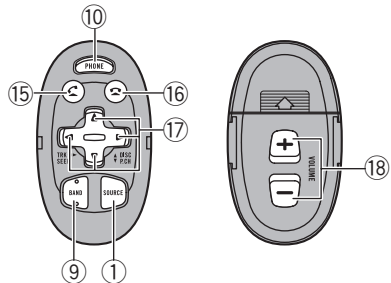

- 
- ⑮ Paina, kun haluat aloittaa puhelun käyttäessäsi puhelinta.
- 

- 
- ⑯ Kun odota toista puheluna, voit hylätä tulevan puhelun tai puhelun painamalla tätä.

# Laitteen käyttöohjeet



17

Käytä näitä manuaaliseen viritykseen, pikake-laukseen, taakse kelaamiseen ja kappaleiden et-simiseen. Käytetään myös ohjaustoimintoihin.

## VOLUME

18

Lisää tai vähennä äänenvoimakkuutta painamalla tätä.



## Säätövalikko

### 1 Käännä virtakytkin ON-asentoon yksikön asennuksen jälkeen.

Set up ilmestyy näkyville.

### 2 Kytke YES päälle kääntämällä M.C.-ohjainta.

- Jos laitetta ei käytetä 30 sekunnin aikana, säätövalikkoa ei näytetä.
- Jos päätät olla tekemättä asetuksia tällä kertaa, käännä M.C. vaihtaaksesi NO.

### 3 Valitse painamalla M.C.

### 4 Määritä valikko seuraamalla näitä vaihteita.

Siirtyäksesi seuraavaan valikkovaihtoehtoon, sinun on vahvistettava valintasi.

#### Language select (monikielisyys)

Käytännöllisyyden vuoksi tämä laite tarjoaa useiden laitteiden valinnan. Voit valita kielen, jota haluat käyttää.

- 1 Valitse haluamasi kieli kääntämällä M.C.-ohjainta.  
**English—Français—Italiano—Español—Deutsch—Nederlands—РУССКИЙ**
- 2 Vahvista valinta painamalla M.C.-ohjainta.

#### Calendar (päivämäärän asettaminen)

- 1 Vaihda vuosi kääntämällä M.C.-ohjainta.
- 2 Valitse päivä painamalla M.C.
- 3 Vaihda päivä M.C.-ohjainta kiertämällä.
- 4 Valitse kuukausi painamalla M.C.
- 5 Vaihda kuukausi M.C.-ohjainta kiertämällä.
- 6 Vahvista valinta painamalla M.C.-ohjainta.

#### Clock Setting (kellon asettaminen)

- 1 Säädä tuntia kääntämällä M.C.-ohjainta.
- 2 Valitse minuutti painamalla M.C.
- 3 Säädä minuutteja kääntämällä M.C.-ohjainta.
- 4 Valitse aikamerkki painamalla M.C.
- 5 Valitse haluamasi asetus kääntämällä M.C.-ohjainta.  
**12H** (12-tunnin kello)—**24H** (24-tunnin kello)
- 6 Vahvista valinta painamalla M.C.-ohjainta.

#### FM step (FM-virityskaskel)

Määritä FM-viritysvaiheen asetukset **FM step**-toiminnon avulla (hakuvaiheen asetukset).

- 1 Valitse FM-virityskaskel kääntämällä M.C.-ohjainta.  
**100kHz** (100 kHz)—**50kHz** (50 kHz)
- 2 Vahvista valinta painamalla M.C.-ohjainta.
  - Käsiviritysvaihe asetetaan 50 kHz:in.
  - Kun AF ja TA kytketään pois päältä, hakuvaihe kiinnitetään 50 kHz:in vaikka se on määritetty arvoon **100kHz**.

#### Contrast (näytön kontrastin asetus)

- 1 Säädä kontrastin taso kääntämällä M.C.-ohjainta.  
**0–15** näky näytöllä tason kasvaessa tai pienentyessä.
- 2 Vahvista valinta painamalla M.C.-ohjainta.  
**Quit** ilmestyy näkyville.

### 5 Suorita asetukset loppuun ja valitse YES kääntämällä M.C.-ohjainta.

- Jos haluat muuttaa asetuksia uudelleen, käännä M.C.-ohjainta vaihtaaksesi kohtaan NO.

### 6 Valitse painamalla M.C.

#### Huomautukset

- Voit asettaa asetuksen valikkovaihtoehdot järjestelmäasetuksista ja asetusvalikosta. Katso tietoja asetuksista kohdasta "Järjestelmävalikko" (sivulla 27) ja "Säätövalikko" (sivulla 29).
- Voit peruuttaa säätövalikon painamalla **SRC/OFF**.

## Etupaneelin kiinnitys

### Tärkeää

- Käsittele etupaneelia varoen sitä irrotettaessa ja kiinnitettäessä.
- Suojaa etupaneelia liiallisilta iskuilta.

## Laitteen käyttöohjeet

- Säilytä etupaneelia suojassa auringonvalolta ja korkeilta lämpötiloilta.
- Irrota kaikki laitteeseen kytketyt johdot ja laitteet ennen kuin irrotat etupaneelin, jottei laite tai ajoneuvon sisätilat vaurioituisi.

### DEH-X9600BT

#### Etupaneelin irrotus

- 1 Avaa etupaneeli painamalla avauspainiketta.
- 2 Ota kiinni etupaneelin vasemmasta reunasta ja vedä sitä varovasti ulospäin.  
Varo puristamasta etupaneelia liian lujasti tai pudottamasta sitä ja suojaa se vedeltä ja muilta nesteiltä pysyvien vaurioiden välttämiseksi.
- 3 Säilytä irrotettua etupaneelia aina suojakotelossa tai -laukussa.

#### Etupaneelin kiinnitys takaisin

- 1 Kiinnitä etupaneeli uudelleen pitämällä sitä kohtisuoraan laitteeseen nähden ja kiinnittämällä se kiinnityskoukkuihin.

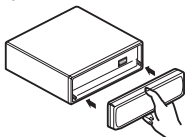

### DEH-X8600BT

#### Etupaneelin irrotus

- 1 Vapauta etupaneeli painamalla irrotuspainiketta.
- 2 Työnnä etupaneelia ylöspäin (I) ja vedä sitä (II) itseäsi kohti.

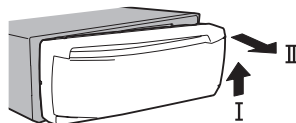

- 3 Säilytä irrotettua etupaneelia aina suojakotelossa tai -laukussa.

#### Etupaneelin kiinnitys takaisin

- 1 Liu'uta etupaneelia vasemmalle.

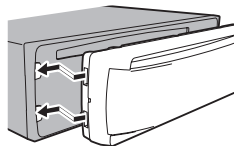

- 2 Paina etupaneelia oikealta puolelta, kunnes se on kunnolla paikallaan.  
Jos etupaneelin paikalleen panemisessa käytetään liikaa voimaa, tämä voi vaurioittaa etupaneelia tai päälaitetta.



## Perustoiminnot

#### Laitteen kytkeminen päälle

- 1 Käynnistä laite painamalla **SRC/OFF**-painiketta.

#### Laitteen kytkeminen pois päältä

- 1 Sammuta laite pitämällä **SRC/OFF**-painiketta painettuna.

## Laitteen käyttöohjeet

### Äänenvoimakkuuden säätö

- 1 Säädä äänenvoimakkuutta kääntämällä **M.C.**-ohjainta.

### Lähteen valitseminen

- 1 Vaihda seuraavien välillä painamalla **SRC/OFF**-painiketta:  
**DEH-X9600BT**  
**Radio—CD—USB1/iPod1—App 1 (sovellus1)—**  
**USB2/iPod2—App 2 (sovellus2)—SD—AUX—BT**  
**Audio**  
**DEH-X8600BT**  
**Radio—CD—USB/iPod—App (sovellutus)—SD**  
**—AUX—BT Audio**

### Huomautukset

- Jos tämän laitteen sinivalkoinen johto on kytketty ajoneuvon automaattisen antennin releohjausliitäntään, ajoneuvon antenni työntyy ylös kytkettäessä tämän laitteen äänilähde päälle. Antenni vetäytyy sisään, kun äänilähde kytketään pois.
- Kun USB-tallennusväline kytketään laitteeseen ja haluat vaihtaa niiden välillä toistaaksesi, irrota USB-tallennusvälineen yhteydent ennen kuin jatkat eteenpäin.
- Jos sekä **USB1/iPod1** ja **USB2/iPod2** kytketään samanaikaisesti, käytä Pioneer USB -kaapelia (CD-U50E) tavallisen Pioneer USB -kaapelin lisäksi. ■

## Usein käytetyt valikkotoiminnot

### Paluu edelliseen näyttöön

Paluu edelliseen luetteloon/luokkaan (tasoa ylempi kansio/luokka)

- 1 Paina **DISP**-näppäintä.

### Paluu normaalinäyttöön

- 1 Paina **BAND/**-näppäintä.

### Paluu normaalinäyttöön luettelosta/luokasta

- 1 Paina **BAND/**-näppäintä.

### Toiminnon tai listan valinta

- 1 Käännä **M.C.**- tai **LEVER**-ohjainta.
- Tässä käyttöoppaassa "Käännä **M.C.**" tarkoittaa toimintoa, jolla valintaan toiminto tai lista.

## Radio

### Perustoiminnot

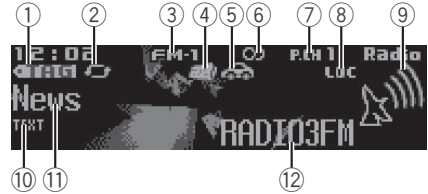

RDS

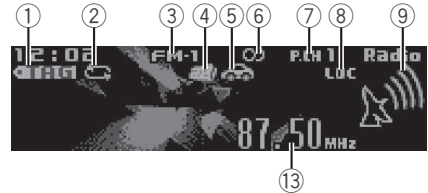

Ei-RDS tai MW/LW

- TAG**-osoitinvalo
- Tagien siirtojen osoitinvalo
- Aaltoalueen osoitinvalo
- News**-osoitinvalo
- Traffic Announce**-osoitinvalo
- Ⓛ (stereo)-osoitinvalo
- Esivalinnan numero
- LOC**-osoitinvalo  
Osoittaa, että paikallinen automaattihaku on käytössä.
- Signaalitason osoitinvalo
- TEXT**-osoitinvalo  
Näyttää, milloin vastaanotetaan radiotekstiä.
- PTY-nimen osoitinvalo
- Ohjelmalvelun nimi
- Taajuuden osoitinvalo

### Kaistan valinta

- 1 Paina **BAND/**-painiketta, kunnes näytöllä on haluamasi alue (**FM-1**, **FM-2**, **FM-3** FM-taajuuksille tai **MW/LW**).

### Manuaalinen viritys (vaihe vaiheelta)

- 1 Käännä **LEVER**-ohjainta.
- Vaihtse **Manual** (manuaalinen viritys) kohdasta **Tuning Mode** käyttäaksesi toimintoa.

## Laitteen käyttöohjeet

Tallennettujen asemien vaihtaminen

 Käännä **LEVER**-ohjainta.

- Valitse **Preset** (esiasetettu kanavamanuaalinen viritys) kohdasta **Tuning Mode** käyttääksesi tätä toimintoa.

Automaattiviritys

 Käännä ja pidä painettuna **LEVER**.

- Voit ohittaa asemia kääntämällä ja pitämällä **LEVER**-ohjainta painettuna. Automaattiviritys alkaa heti, kun vapautat **LEVER**-ohjaimen.

### Huomautus

Katso "**Tuning Mode** (*LEVER-viritysohje*)" (sivulla 10), jos haluat lisätietoja **Tuning Mode**.

### PI-hakutoiminto

Ellei viritin löydä sopivaa asemaa tai vastaanotto heikkenee, laite hakee automaattisesti samaa ohjelmaa lähettävän toisen aseman. Haun aikana näytössä näkyy **PI SEEK** ja ääni on mykistetty.

### Automaattinen PI-haku (esiasetetut asemat)

Laite voidaan asettaa suorittamaan PI-haku esiasetetun aseman valitsemisen yhteydessä, jos esiasetetun aseman vastaanotto ei onnistu.

- Automaattisen PI-haun oletusasetus on pois päältä. Katso "**Auto PI** (*automaattinen PI-haku*)" (sivulla 28).

### Asemien tallentaminen ja palauttaminen jokaiselle kaistalle

#### 1 Paina (luettelo).

Esiasetusnäyttö tulee näkyviin.

#### 2 Tallenna valittu taajuus muistiin **M.C.-ohjaimella**.

Vaihda esiasetusnumeroa kääntämällä ohjainta. Tallenna pitämällä painettuna.

### 3 Valitse haluamasi asema **M.C.-ohjaimella**.

Vaihda asemaa kääntämällä ohjainta. Valitse painamalla.

- Kaikki FM-alueelle tallennetut asemat voi palauttaa kuitakin itsenäiseltä FM-alueelta.
- Voit vaihtaa luokkaa myös painamalla **UP-** tai **DOWN-**painiketta.

### RDS-näytön vaihtaminen

RDS (radiotietojärjestelmä) -toiminnossa on digitaalisia tietoja, jotka helpottavat radioasemien hakua.

#### ● Paina /DISP-näppäintä.

PTY-tiedot/ohjelmopalvelun nimi (taajuus)—  
taiteilijan nimi/kappaleen nimi

#### Huomautukset

- Jos ohjelmopalvelun nimeä ei voida hakea, näkyviin tulee sen sijaan lähetystaajuus. Jos ohjelmopalvelun taajuus havaitaan, näkyviin tulee ohjelmopalvelun nimi.
- Tekstitiedot voidaan muuttaa kaistasta riippuen.

### PTY-luettelo

Lisätietoja PTY-luettelosta saat vieraillemalla seuraavalla sivustolla:  
<http://www.pioneer.eu/eur/products/25/121/tech/CarAudio/PTY.html>

### Tunnistetietojen käyttäminen

Katso "*Tietoja iTunes-merkinnästä*" (sivulla 37), jos haluat lisätietoja iTunesin merkinnästä.

## Laitteen käyttöohjeet

Varastoi tagitiedot tähän laitteeseen

- 1 Viritä lähetyksasemalle.
  - 2 Pidä painettuna **DISP**, jos **TAG** näkyy näytöllä, kun haluttua kappaletta lähetetään.
- Kun tagitiedot tallennetaan tähän laitteeseen, **TAG** vilkkuu.

Merkittyjen tietojen tallentaminen iPod:iin.  
DEH-X9600BT

- 1 Vaihda lähde **iPod**-laitteeseen. Tagin siirtonäyttö tulee näkyviin.
  - 2 Vaihda **YES** kääntämällä **M.C.**-ohjainta.
  - 3 Valitse painamalla **M.C.**
- Merkityt tiedot siirretään iPod-laitteeseen.
- Voit siirtää merkityt tiedot myös **Tags transfer**-toiminnolla. Katso lisätietoja kohdasta "**Tags transfer (Tagien siirto)**" (sivulla 16).
  - Tagien siirto pysähtyy, jos lähde vaihdetaan lähteestä **iPod1** lähteeseen **iPod2**, tai lähteestä **iPod2** lähteeseen **iPod1**, kun merkityt tietoja siirretään.

DEH-X8600BT

- 1 Tämän laitteen tagitiedot siirretään iPodille automaattisesti, kun iPod kytketään.

## Radiotekstin käyttö

Radiotekstin näyttäminen

Voit näyttää parhaillaan vastaanotettavan radiotekstin ja kolme viimeisintä radiotekstiä.

- 1 Näytä radioteksti pitämällä **Q**-painiketta (luettelo) painettuna.
  - Kun laite ei vastaanota radiotekstiä, näytölle tulee viesti **NO TEXT**.
- 2 Hae kolme viimeisintä radiotekstiä kääntämällä **LEVER**-ohjainta vasemmalle tai oikealle.
- 3 Viritä painamalla **UP**- tai **DOWN**-painiketta.

Radiotekstin tallentaminen ja hakeminen  
Voit tallentaa tietoja kuudesta radiotekstilähetyksestä **RT MEMO 1-RT MEMO 6**-näppäimiin.

- 1 Näytä radioteksti, jonka haluat tallentaa muistiin.
- 2 Paina **Q** (luettelo). Esiasetusnäyttö tulee näkyviin.
- 3 Tallenna valitut radiotekstit **LEVER**-ohjaimella. Vaihda esiasetusnumeroa kääntämällä ohjainta. Tallenna pitämällä **M.C.**-ohjainta painettuna.
- 4 Valitse haluamasi radioteksti **LEVER**-ohjaimella. Vaihda radiotekstiä kääntämällä ohjainta. Valitse painamalla **M.C.**

- Viritin tallentaa automaattisesti kolme viimeisintä vastaanotettua radiotekstilähetys-

tä ja korvaa vanhimman tekstin uusimmalla tekstillä.

## Toimintojen asetukset

**1 Näytä päävalikko painamalla M.C.-ohjainta.**

**2 Vaihda valikkovaihtoehtoa kääntämällä M.C.-ohjainta ja valitse FUNCTION painamalla sitä.**

**3 Valitse toiminto kääntämällä M.C.-ohjainta.**

Seuraavia toimintoja voidaan säätää valinnan jälkeen.

- Jos MW/LW-kaista on valittuna, vain **BSM**, **Local** ja **Tuning Mode** on käytettävissä.

### FM Setting (FM-äänenlaatuasetukset)

Äänenlaadun taso voidaan asettaa FM-alue signaalin lähetyssignaalia vastaavaksi.

- 1 Näytä asetustila painamalla **M.C.**-ohjainta.
- 2 Valitse haluamasi asetus kääntämällä **M.C.**-ohjainta.
  - **Standard** – Tämä on vakioasetus.
  - **Hi-Fi** – Tätä asetusta käytetään, kun annetaan prioriteetti korkealaatuiselle stereoäänelle.
  - **Stable** – Tätä asetusta käytetään, kun annetaan prioriteetti matalakohinaiselle monoäänelle.

### BSM (parhaiden asemien muisti)

BSM (parhaiden asemien muisti) tallentaa automaattisesti kuusi vahvinta asemaa signaalin voimakkuuden mukaisessa järjestyksessä.

- 1 Käynnistä BSM-toiminto painamalla **M.C.**-ohjainta. Peruuta painamalla **M.C.**-ohjainta uudelleen.

### Regional (alueellinen)

**Alternative FREQ**-toimintoa käytettäessä paikallinen toiminto rajoittaa valinnan alueellista ohjelmaa lähetäviin asemiin.

- 1 Kytke aluetoiminto päälle tai pois painamalla **M.C.**-ohjainta.

### Local (paikallishaun viritys)

## Laitteen käyttöohjeet

Paikallisaseman automaattihaun avulla voit virittää vain ne asemat, joiden signaali riittää hyvään vastaanottoon.

- 1 Näytä asetustila painamalla **M.C.**-ohjainta.
- 2 Kytke **M.C.** päälle tai pois painamalla.
- 3 Valitse haluamasi asetus kääntämällä **M.C.**-ohjainta.

FM: **Level 1—Level 2—Level 3—Level 4**

MW/LW: **Level 1—Level 2**

Yliimmän tason asetus sallii vain voimakkaimpien asemien vastaanoton, kun taas alemmat asetukset mahdollistavat heikompien asemien vastaanoton.

### PTY search (ohjelmatyypin valinta)

Voit virittää aseman käyttämällä PTY (ohjelmatyypin) -tietoja.

- 1 Näytä asetustila painamalla **M.C.**-ohjainta.
- 2 Käännä **LEVER**-ohjainta vasemmalle tai oikealle valitaksesi haluamasi asetuksen.

**News&Inf—Popular—Classics—Others**

- 3 Aloita haku painamalla **M.C.**-ohjainta. Laite etsii asemaa, joka lähettää haluttua ohjelmatyypin. Kun asema löytyy, sen ohjelmalvelun nimi tulee näytölle.

- Peruuta haku painamalla **M.C.**-ohjainta uudelleen.
- Joidenkin asemien ohjelma saattaa poiketa PTY:n ilmoittamasta ohjelmatyypistä.
- Jos etsittyä ohjelmatyypin lähettävää asemaa ei löydy, näyttöön tulee **Not found** noin kahden sekunnin ajaksi ja viritin palaa aiemmin kuunnellulle taajuudelle.

### Traffic Announce (liikennetiedotusten valmiustila)

- 1 Kytke liikennetiedotusten valmiustila päälle tai pois painamalla **M.C.**-ohjainta.

### Alternative FREQ (vaihtoehtoisten taajuuksien haku)

Jos viritin ei saa hyvää vastaanottoa, laite hakee automaattisesti toisen samassa verkossa olevan aseman.

- 1 Käännä vaihtoehtoisten taajuuksien haku päälle tai pois päältä painamalla **M.C.**-ohjainta.

### News interrupt (uutisohjelmakeskeytykset)

- 1 Kytke NEWS-toiminto päälle tai pois painamalla **M.C.**-ohjainta.

### Tuning Mode (LEVER-viritysasetus)

Voit asettaa toiminnon **LEVER** laitteelle.

Valitse **Manual** (manuaalinen viritys) säätääksesi ylös tai alas manuaalisesti tai valitse **Preset** (esiasetetut kanavat) vaihtaaksesi esiasetettujen kanavien välillä.

- 1 Valitse **Manual** painamalla **M.C.**- tai **Preset**-painiketta.



## CD/CD-R/CD-RW ja ulkoiset tallennusvälineet (USB, SD)

### Perustoiminnot

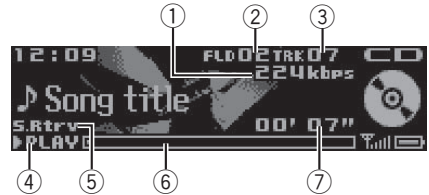

- 1 Bittinopeus-/näytteenottotaajuus-osoitinvalo  
Näyttää nykyisen kappaleen (tiedoston) bittinopeuden tai näytteenottotaajuuden toistettaessa pakattua ääntä.
  - Toistettaessa VBR (variable bit rate = muuttuva bittinopeus) -tallennettuja AAC-tiedostoja näytetään keskimääräinen bittinopeusarvo. AAC-tiedostojen koodauksen purkuun käytettävästä ohjelmasta riippuen näytössä saattaa näkyä **VBR**.
- 2 Kansionumeron osoitinvalo  
Näyttää parhaillaan toistettavan kansion numeron toistettaessa pakattua ääntä.
- 3 Kappaleen numeron osoitinvalo
- 4 **PLAY/PAUSE**-osoitinvalo
- 5 **S.Rtrv**-osoitinvalo  
Osoittaa, että Sound Retriever -toiminto on päällä.
- 6 Kappaleen aika (tilanpalkki)
- 7 Toistoajan osoitinvalo

## Laitteen käyttöohjeet

CD-/CD-R-/CD-RW-levyn toistaminen 1 Työnnä levy levypesään etikettipuoli ylöspäin.
CD-/CD-R-/CD-RW-levyn poistaminen 1 Paina ▲ (poista).
Kappaleiden toistaminen USB-tallennuslaitteella 1 Kytke USB-tallennuslaite USB-johdolla. • Kytke USB-tallennuslaite USB-porttiin USB-johdolla.
Tiedostojen toiston päättäminen USB-tallennuslaitteella 1 Irrota USB-tallennuslaite.
SD-muistikortilla olevien kappaleiden toistaminen 1 Työnnä SD-muistikortti SD-korttipaikkaan. Aseta se siten, että liitinpinta on alaspäin ja paina korttia sisään, kunnes se napsahtaa ja lukittuu paikalleen. 2 Valitse <b>SRC/OFF</b> -painiketta painamalla lähteeksi <b>SD</b> .
SD-muistikortilla olevien tiedostojen toiston päättäminen 1 Paina SD-muistikorttia, kunnes se napsahtaa. SD-muistikortti tulee ulos korttipaikasta. 2 Vedä SD-muistikortti ulos.
Kansion valitseminen 1 Paina <b>UP</b> - tai <b>DOWN</b> -painiketta.
Kappaleen valitseminen 1 Käännä <b>LEVER</b> -ohjainta.
Pikakelaus eteen- tai taaksepäin 1 Käännä <b>LEVER</b> -ohjainta oikealle tai vasemmalle ja pidä painettuna. • Kun toistetaan pakattua ääntä, ääni ei kuulu pikakelattaessa eteen- tai taaksepäin.
Juurikansion palaaminen 1 Pidä <b>BAND/↵</b> -painiketta painettuna.
Vaihtaminen pakatun äänen ja CD-DA:n välillä 1 Paina <b>BAND/↵</b> -näppäintä.

Toistavien muistilaitteiden välillä vaihtaminen  
Voit vaihtaa toisto muistilaitteiden välillä USB-tallennuslaitteissa joissa on käytössä enemmän kuin yksi massamuistilaitte-yhteensopiva muistilaitte.

- 1 Paina **BAND/↵**-näppäintä.
- Voit vaihtaa korkeintaan 32 eri muistilaitteen välillä.

### MTP-yhteys

MTP-yhteensopivat Android-laitteet (käyttävät Android 4.0 -käyttöjärjestelmää tai uudempaa) voidaan yhdistää MTP-yhteydellä USB-lähteen avulla. Kytke Android-laite laitteen mukana toimitetulla kaapelilla.

- Tämä toiminto ei ole yhteensopiva MIXTRAX-sovelluksen kanssa.
- Tämä toiminto ei ole yhteensopiva WAV-sovelluksen kanssa.
- Tämä toiminto ei ole yhteensopiva musiikin selauksen kanssa.

### Huomautukset

- Irrota USB-tallennuslaitteet laitteesta, kun niitä ei käytetä.
- Jos laitteeseen on kytketty kaksi USB-tallennuslaitetta, valitun lähteen tuloon kytketty laite on käytössä.
- Kytke USB-tallennuslaitteen liitännät ennen kuin kytket toiminnan toiseen laitteeseen.

## MIXTRAX-painikkeella suoritettavat toiminnot

MIXTRAX-toiminnon kytkeminen käyttöön ja pois käytöstä

Voit käyttää tätä toimintoa, kun **USB** tai **SD** on valittu lähteeksi.

Tätä toimintoa ei voi käyttää **USB MTP:n** kanssa.

- 1 Paina **MIX** kytkäksesi MIXTRAX-toiminnon päälle tai pois päältä.

- Katso "*Tietoja MIXTRAX-toiminnosta*" (sivulla 26), jos haluat lisätietoja MIXTRAXista.

## Näytön vaihtaminen

Haluttujen tekstitietojen valinta

- Paina **↵/DISP**-näppäintä.

## Laitteen käyttöohjeet

### Tiedostojen/kappaleiden toistaminen nimiluettelosta

Tämä toiminto on saatavilla, kun **OFF** on valittuna **Music browse**. Katso lisätiedot kohdasta "**Music browse (musiikin selaaminen)**" (sivulla 13).

**1 Paina Q (luettelo) -painiketta vaihtaaksesi tiedostojen/kappaleiden nimiluettelotilaan.**

**2 Valitse M.C.-ohjaimella haluamasi tiedostonimi (tai kansionimi).**

Tiedoston tai kansion nimen muuttaminen 1 Käännä <b>M.C.</b> -ohjainta.
Toistaminen 1 Kun tiedosto tai kappale on valittu, paina <b>M.C.</b> -ohjainta.
Valitun kansion tiedostojen (tai kansioden) tarkasteleminen 1 Kun kansio on valittu, paina <b>M.C.</b> -ohjainta.
Kappaleen toistaminen valitusta kansioista 1 Kun kansio on valittuna, pidä <b>M.C.</b> -ohjainta painettuna.

### Kappaleen selaus

Voit käyttää tätä toimintoa, kun **USB** tai **SD** on valittu lähteeksi.

Tämä toiminto on saatavilla, kun **ON** on valittuna **Music browse**. Katso lisätiedot kohdasta "**Music browse (musiikin selaaminen)**" (sivulla 13).

**1 Vaihda luettelohaun ylävalikkoon painamalla Q (list) -painiketta.**

**2 Valitse luokka/kappale M.C.-ohjaimella.**

Kappaleen tai luokan nimen muuttaminen 1 Käännä <b>M.C.</b> -ohjainta. <b>Artists</b> (esittäjät)— <b>Albums</b> (albumit)— <b>Songs</b> (kappaleet)— <b>Genres</b> (lajit)
Toistaminen 1 Kun kappale on valittuna, paina <b>M.C.</b> -ohjainta.
Valitun luokan kappaleluettelon katsominen 1 Kun luokka on valittu, paina <b>M.C.</b> -ohjainta.

Kappaleen toistaminen valitusta luokasta

- 1 Kun luokka on valittuna, pidä **M.C.**-ohjainta painettuna.

Haun tekeminen luettelosta aakkosjärjestyksessä

- 1 Kun valitun luokan luettelo on näytössä, vaihda aakkoshakutilaan painamalla Q -painiketta.
- 2 Valitse kirjain **M.C.**-ohjaimella.
- 3 Näytä aakkosellinen luettelo painamalla **M.C.**-ohjainta.
  - Peruuta haku painamalla ➔/DISP-näppäintä.

### Huomautukset

- Tämän laitteen täytyy luoda indeksi, jotta hakuja **Artists**, **Albums**, **Songs**, ja **Genres** voidaan käyttää. Tavallisesti kestää noin 70 sekuntia luoda 1 000 kappaleen indeksi, ja on suositeltavaa, että käytetään enintään 3 000 kappaletta. Huomaa, että tiettyjen tiedostotyyppien indeksointi saattaa kestää kauemmin kuin muiden.
- Riippuen USB-tallennuslaitteella olevien tiedostojen lukumäärästä luettelon näkyemisessä voi olla viive.
- Painikkeilla ei ehkä ole mitään vaikutusta indeksin tai luettelon luomisen aikana.
- Luettelot luodaan uudelleen joka kerta, kun laite on kytketty päälle.

### Parhaillaan toistettavaan kappaleeseen liittyvien kappaleiden toistaminen

Voit käyttää tätä toimintoa, kun **USB** tai **SD** on valittu lähteeksi.

Tämä toiminto on saatavilla, kun **ON** on valittuna **Music browse**. Katso lisätiedot kohdasta "**Music browse (musiikin selaaminen)**" (sivulla 13).

Voit toistaa kappaleita seuraavista luetteloista.

- Parhaillaan toistettavan esittäjän albumiluettelo
- Parhaillaan toistettavan albumin kappaleluettelo
- Parhaillaan toistettavan lajin albumiluettelo

**1 Vaihda linkitetty toisto -tilaan pitämällä Q-ohjainta painettuna.**

## Laitteen käyttöohjeet

### 2 Vaihda tila kääntämällä M.C.-ohjainta. Valitse painamalla.

- **Artist** – Toistaa parhaillaan toistettavan esittäjän albumin.
- **Album** – Toistaa parhaillaan toistettavan albumin kappaleen.
- **Genre** – Toistaa parhaillaan toistettavan lajin albumin.

Valittu kappale/albumi toistetaan tällä hetkellä toistettavan kappaleen jälkeen.

#### Huomautukset

- Valittu kappale/albumi saatetaan peruuttaa, jos käytät muita toimintoja kuin linkkihakua (esim. pikakelaus eteen tai taakse).
- Toistettavaksi valitusta kappaleesta riippuen parhaillaan toistettavan kappaleen loppu ja valitun kappaleen/albumin alku saatetaan katkaista.

## Toimintojen asetukset

### 1 Näytä päävalikko painamalla M.C.-ohjainta.

### 2 Vaihda valikkovaihtoehtoa kääntämällä M.C.-ohjainta ja valitse FUNCTION painamalla sitä.

### 3 Valitse toiminto kääntämällä M.C.-ohjainta.

Seuraavia toimintoja voidaan säätää valinnan jälkeen.

- **Music browse**- ja **Link play**-painiketta ei voida käyttää, kun lähteeksi on määritetty **CD**.
- **Link play** ei ole käytettävissä, kun **OFF** on valittuna **Music browse**-tilassa. Katso lisätietoja kohdasta "**Music browse (musiikin selaaminen)**" (sivulla 13).

#### Music browse (musiikin selaaminen)

Voit selata musiikkia USB-tallennuslaitteella ja SD-kortilla.

- 1 Valitse haluamasi asetus painamalla **M.C.**-ohjainta.
  - **ON** – Luokka-/kappaleluettelo voidaan käyttää.
  - **OFF** – Tiedostoa-/kappaleluettelo voidaan käyttää.

Joissakin tapauksissa näytölle saattaa ilmestyä viesti, jossa kysytään, luodaanko tälle yksikölle tietokantaa vai ei. Jos näin tapahtuu, etene suorittamalla seuraavass esitettävät vaiheet.

- 2 Vaihda **Yes** kääntämällä **M.C.**-ohjainta.

- 3 Valitse painamalla **M.C.**

Näytölle tulee viesti, jossa kysytään, haluatko tallentaa tietokannan tiedot USB-tallennuslaitteelle/SD-kortille.

- 4 Vaihda **Yes** kääntämällä **M.C.**-ohjainta.

- 5 Valitse painamalla **M.C.**

Peruuta valinta painamalla **No**-ohjainta.

- Tämän laitteen tietokannan tiedot poistetaan, jos ACC on määritetty arvoon OFF. Kun tietokannan tiedot tallennetaan USB-tallennuslaitteelle/SD-kortille, ne voidaan lukea USB-tallennuslaitteesta/SD-kortilta, johon ne tallennettiin, kun ACC on määritetty arvoon ON, mikä nostaa käsittelynopeutta.
- Tietokanta täytyy ehkä rakentaa uudelleen, jos tiedot USB-tallennuslaitteella/SD-kortin tiedostossa ovat erilaiset kuin USB-tallennuslaitteelle/SD-kortille tallennetut tiedot. Tällaisessa tapauksessa näytölle tulee viesti, joka kysyy, rakennetaanko tietokanta uudelleen vai ei.

#### Play mode (uusintatoisto)

- 1 Valitse uusintatoistoalue painamalla **M.C.**-ohjainta.

##### CD/CD-R/CD-RW

- **Disc repeat** – Kaikkien kappaleiden uusintatoisto
- **Track repeat** – Nykyisen kappaleen uusintatoisto
- **Folder repeat** – Nykyisen kansion uusintatoisto

##### Ulkoinen tallennusväline (USB, SD)

- **All repeat** – Kaikkien tiedostojen uusintatoisto
- **Track repeat** – Nykyisen tiedoston uusintatoisto
- **Folder repeat** – Nykyisen kansion uusintatoisto

#### Random mode (satunnaistoisto)

## Laitteen käyttöohjeet

- 1 Kytke satunnaistoisto päälle tai pois painamalla **M.C.**-ohjainta.

### Link play (linkitetty toisto)

- 1 Näytä asetustila painamalla **M.C.**-ohjainta.  
2 Vaihda tila kääntämällä **M.C.**-ohjainta. Valitse painamalla.  
Lisätietoja asetuksista saat katsomalla "Parhailaan toistettavaan kappaleeseen liittyvien kappaleiden toistaminen" (sivulla 12).

### Pause (tauko)

- 1 Keskeytä tai jatka painamalla **M.C.**-ohjainta.

### Sound Retriever (sound retriever)

Parantaa automaattisesti pakatun äänen laatua ja lauttaa täyteläisen soinnin.

- 1 Valitse haluamasi asetus painamalla **M.C.**-ohjainta.  
1—2—**OFF** (pois)  
1 korjaa tehokkaasti matalia pakkaustasoja ja 2 korjaa tehokkaasti korkeita pakkaustasoja.



## iPod

### Perustoiminnot

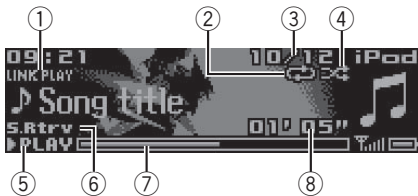

- 1 **LINK PLAY**-osoitinvalo  
2 Uusintatoiston ilmaisin  
3 Kappalenumeron osoitinvalo  
4 Sekoittamisen ilmaisin  
5 **PLAY/PAUSE**-osoitinvalo  
6 **S.Rtrv**-osoitinvalo  
Osoittaa, että Sound Retriever -toiminto on päällä.  
7 Kappaleen aika (tilannepalkki)  
8 Toistoajan osoitinvalo

iPodilla olevien kappaleiden toisto

- 1 Kytke iPod USB-kaapeliin.

Kappaleen (luvun) valitseminen

- 1 Käännä **LEVER**-ohjainta.

Pikakelaus eteen- tai taaksepäin

- 1 Käännä **LEVER**-ohjainta oikealle tai vasemmalle ja pidä painettuna.

Albumin valitseminen

- 1 Paina **UP**- tai **DOWN**-painiketta.

### Huomautukset

- iPodia ei voida kytkeä päälle tai pois, kun ohjaustilaksi on asetettu **Ctrl Audio**.
- Irrota kuulokkeet iPodista ennen kuin kytket sen tähän laitteeseen.
- Laitteeseen kytketty iPod kytketty pois päältä noin kahden minuutin kuluttua sen jälkeen, kun virtakytkin on käännetty OFF-asentoon.

## MIXTRAX-painikkeella suoritettavat toiminnot

MIXTRAX-toiminnon kytkeminen käyttöön ja pois käytöstä

- 1 Paina **MIX** kytkeäksesi MIXTRAX-toiminnon päälle tai pois päältä.  
• Katso "Tietoja MIXTRAX-toiminnosta" (sivulla 26), jos haluat lisätietoja MIXTRAXista.

## Näytön vaihtaminen

Haluttujen tekstitietojen valinta

- Paina **DISP**-näppäintä.

## Kappaleen selaus

- 1 Vaihda luettelohaun ylävalikkoon painamalla **LIST**-painiketta.

# Laitteen käyttöohjeet

## 2 Valitse luokka/kappale M.C.-ohjaimella.

<p>Kappaleen tai luokan nimen muuttaminen</p> <p>1 Käänä <b>M.C.</b>-ohjainta.</p> <p><b>Playlists</b> (soittolistat)—<b>Artists</b> (esittäjät)—<b>Albums</b> (albumit)—<b>Songs</b> (kappaleet)—<b>Podcasts</b> (podcastit)—<b>Genres</b> (lajit)—<b>Composers</b> (säveltäjät)—<b>Audiobooks</b> (äänikirjat)</p>
<p>Toistaminen</p> <p>1 Kun kappale on valittuna, paina <b>M.C.</b>-ohjainta.</p>
<p>Valitun luokan kappaleluettelon katsominen</p> <p>1 Kun luokka on valittu, paina <b>M.C.</b>-ohjainta.</p>
<p>Kappaleen toistaminen valitusta luokasta</p> <p>1 Kun luokka on valittuna, pidä <b>M.C.</b>-ohjainta painettuna.</p>
<p>Haun tekeminen luettelosta aakkosjärjestyksessä</p> <p>1 Kun valitun luokan luettelo on näytössä, vaihda aakkoshakutilaan painamalla <b>Q</b>-painiketta.</p> <p>2 Valitse kirjain <b>M.C.</b>-ohjaimella.</p> <p>3 Näytä aakkosellinen luettelo painamalla <b>M.C.</b>-ohjainta.</p> <ul style="list-style-type: none"> <li>• Peruuta haku painamalla <b>DISP</b>-näppäintä.</li> </ul>

### Huomautukset

- Voit toistaa tietokonesovelluksen (MusicSphere) luomat soittolistat. Sovellus on käytettävissä verkkosivullamme.
- Tietokonesovelluksen (MusicSphere) avulla luodut soittolistat näkyvät lyhennytyssä muodossa.

## Parhaillaan toistettavaan kappaleeseen liittyvien kappaleiden toistaminen

Voit toistaa kappaleita seuraavista luetteloista.

- Parhaillaan toistettavan esittäjän albumiluettelo
- Parhaillaan toistettavan albumin kappaleluettelo
- Parhaillaan toistettavan lajin albumiluettelo

### 1 Vaihda linkitetty toisto -tilaan pitämällä **Q**-ohjainta painettuna.

### 2 Vaihda tila kääntämällä **M.C.**-ohjainta. Valitse painamalla.

- **Artist** – Toistaa parhaillaan toistettavan esittäjän albumin.

- **Album** – Toistaa parhaillaan toistettavan albumin kappaleen.
- **Genre** – Toistaa parhaillaan toistettavan lajin albumin.

Valittu kappale/albumi toistetaan tällä hetkellä toistettavan kappaleen jälkeen.

### Huomautukset

- Valittu kappale/albumi saatetaan peruuttaa, jos käytät muita toimintoja kuin linkkihakua (esim. pikakelaus eteen tai taakse).
- Toistettavaksi valitusta kappaleesta riippuen parhaillaan toistettavan kappaleen loppu ja valittu kappaleen/albumin alku saatetaan katkaista.

## Tämän laitteen iPod-toiminnon käyttäminen iPodilla

Voit käyttää tämän laitteen iPod-toimintoa kytketystä iPodista.

**Ctrl iPod** ei ole yhteensopiva seuraavien iPod-mallien kanssa.

- iPod nanon ensimmäinen sukupolvi
- iPod video-ominaisuuksilla

### ● Vaihda ohjaustilaan painamalla **BAND/** **DISP**-painiketta.

- **Ctrl iPod** – Voit käyttää tämän laitteen iPod-toimintoa kytketystä iPodista.
- **Ctrl Audio** – Voit hallita tämän laitteen iPod-toimintoa tällä laitteella.

### Huomautukset

- Vaihtaminen **Ctrl iPod**-ohjaustilaan keskeyttää kappaleen toiston. Käynnistä toisto uudelleen käyttämällä iPodia.
- Seuraavat toiminnot ovat edelleen käytettävissä laitteesta käsin, vaikka ohjaustilaksi olisi asetettu **Ctrl iPod**.
  - Tauko
  - Pikakelaus eteen- tai taaksepäin
  - Kappaleen (luvun) valitseminen
- Äänenvoimakkuutta voi säätää vain tästä laitteesta.

# Laitteen käyttöohjeet

## Toimintojen asetukset

**1 Näytä päävalikko painamalla M.C.-ohjainta.**

**2 Vaihda valikkovaihtoehtoa kääntämällä M.C.-ohjainta ja valitse FUNCTION painamalla sitä.**

**3 Valitse toiminto kääntämällä M.C.-ohjainta.**

Seuraavia toimintoja voidaan säätää valinnan jälkeen.

- **Tags transfer** ei ole saatavilla mallissa DEH-X8600BT.
- **Play mode, Shuffle mode, Shuffle all, Link play** ja **Audiobooks** eivät ole käytettävissä, kun **Ctrl iPod** on valittuna ohjaustilassa. Katso lisätietoja kohdasta "*Tämän laitteen iPod-toiminnon käyttäminen iPodilla*" (sivulla 15).

### Play mode (uusintatoisto)

- Valitse uusintatoistoalue painamalla **M.C.**-ohjainta.
  - **Repeat One** – Nykyisen kappaleen uusintatoisto
  - **Repeat All** – Toistaa valitun luettelon kaikki kappaleet
  - Kun ohjaustilaksi on asetettu **Ctrl iPod**, uusintatoistoalue on sama kuin liitetyn iPodin.

### Shuffle mode (satunnaistoisto)

- Valitse haluamasi asetus painamalla **M.C.**-ohjainta.
  - **Shuffle Songs** – Valitun luettelon kappaleiden toisto satunnaisessa järjestyksessä.
  - **Shuffle Albums** – Satunnaisesti valitun albumin kappaleiden toisto järjestyksessä.
  - **Shuffle OFF** – Peruuta satunnaistoisto.

### Shuffle all (kaikkien satunnaistoisto)

- Kytke kaikkien satunnaistoisto päälle painamalla **M.C.**-painiketta. Kytke **Shuffle all** pois päältä valitsemalla **Shuffle OFF** kohdassa **Shuffle mode**. Katso lisätiedot kohdasta "**Shuffle mode (satunnaistoisto)**" (sivulla 16).

### Link play (linkitetty toisto)

- Näytä asetustila painamalla **M.C.**-ohjainta.
- Vaihda tila kääntämällä **M.C.**-ohjainta. Valitse painamalla. Lisätietoja asetuksista saat katsomalla "*Parhailaan toistettavaan kappaleeseen liittyvien kappaleiden toistaminen*" (sivulla 15).

### Pause (tauko)

- Keskeytä tai jatka painamalla **M.C.**-ohjainta.

### Audiobooks (äänikirjojen nopeus)

- Valitse haluamasi asetus painamalla **M.C.**-ohjainta.
  - **Faster** – Normaalinopeutta nopeampi toisto
  - **Normal** – Toisto normaalinopeudella
  - **Slower** – Normaalinopeutta hitaampi toisto

### Tags transfer (Tagien siirto)

Siirtää tässä laitteessa merkityt tiedot kytkettyyn iPodiin.

- Näytä asetustila painamalla **M.C.**-ohjainta.
- Esiin tulee viesti "**Transfer yes**", joka kehottaa aloittamaan siirron.
- Paina **M.C.**-näppäintä. Merkityt tiedot siirretään iPod-laitteeseen.

### Sound Retriever (sound retriever)

- Valitse haluamasi asetus painamalla **M.C.**-ohjainta.
  - 1—2—OFF** (pois)
  - 1** korjaa tehokkaasti matalia pakkaustasoja ja **2** korjaa tehokkaasti korkeita pakkaustasoja.



## Laitteen käyttöohjeet

### Langattoman Bluetooth-ominaisuuden käyttäminen Bluetooth-puhelimen käyttö





#### Tärkeää

- Laitteen akku voi tyhjentyä, jos laite jätetään valmiustilaan, kun se yhdistää puhelintasi Bluetoothin lautta silloin kun moottori ei ole käynnissä.
- Toiminnot saattavat vaihdella matkapuhelintyyppin mukaan.
- Kuljettajan huomiota vaativat toiminnot kuten numeroiden valinta näytöllä, puhelinluettelon käyttö jne., ovat kiellettyjä ajon aikana. Jos haluat käyttää näitä toimintoja, pysäytä auto ensin turvalliseen paikkaan ja käytä seisontajarrua.

#### Handsfree-puhelun valmistelu

- 1 Liitäntä  
Käytä Bluetooth-puhelinta yhteysvalikosta. Katso "Yhteysvalikon käyttö" (sivulla 18).
- 2 Toimintojen asetukset  
Käytä Bluetooth-puhelinta toimintovalikosta. Katso "Puhelinvalikon käyttö" (sivulla 19).

#### Perustoiminnot

Soittaminen Katso "Puhelinvalikon käyttö" (sivulla 19).
Puheluun vastaaminen 1 Kun puhelu vastaanotetaan, paina  -ohjainta.
Puhelun lopettaminen 1 Paina  -näppäintä.
Tulevan puhelun hylkääminen 1 Kun puhelu vastaanotetaan, pidä  -ohjainta painettuna.
Jonossa olevaan puheluun vastaaminen 1 Kun puhelu vastaanotetaan, paina  -ohjainta.
Pidossa olevien soittajien välillä vaihtaminen 1 Paina <b>M.C.</b> -näppäintä.
Odottavan puhelun hylkääminen 1 Pidä  -ohjainta painettuna.

Äänenvoimakkuuden säätäminen toisessa päässä

- 1 Paina **LEVER**-painiketta, kun puhut puhelimesta.
  - Toiminto ei ole käytettävissä, kun Yksityinen-tila on päällä.

Yksityisen tilan kytkeminen päälle tai pois

- 1 Paina **BAND**/-painiketta, kun puhut puhelimesta.

#### Huomautus

Jos yksityinen-tila on valittuna matkapuhelimesta, handsfree-toiminto ei ehkä ole käytettävissä.

#### Äänentunnistuksen käyttäminen

Tätä ominaisuutta voidaan käyttää iPodissa, jossa on äänentunnistusominaisuus ja Bluetooth-yhteys.

#### 1 Vaihda äänentunnistustilaan pitämällä M.C.-ohjainta painettuna.

#### 2 Paina M.C. ja syötä äänikomennot sitten puhumalla mikrofonii.

Lopeta äänentunnistustila painamalla **BAND**/.

#### Huomautukset

- Katso käyttämäsi iPhone:n ohjekirjasta lisätietoja äänentunnistusominaisuuksista.
- Jotta äänikomennot tunnistetaan ja tulkitaan oikein, varmista, että olosuhteet soveltuvat tunnistukseen.
- Huomaa, että ajoneuvon ikkunoiden läpi puhaltava tuuli ja ajoneuvon ulkopuolelta tuleva kohina voivat häiritä äänikomentotoimintaa.
- Mikrofonit pitäisi asettaa suoraan kuljettajan eteen sopivalle etäisyydelle optimaalisen äänen poiminnan aikaansaamiseksi.
- Jos komentopainikkeen käynnistyksen jälkeen puhutaan liian usein, tämä voi aiheuttaa äänentunnistuksen epäonnistumisen.
- Puhu hitaasti, harkitsevasti ja selkeästi.

# Laitteen käyttöohjeet

## Yhteysvalikon käyttö

### Tärkeää

Liitetyt laitteet eivät ehkä toimi oikein, jos liitettyinä on samanaikaisesti useampi kuin yksi Bluetooth-laite (esim. puhelin ja erillinen äänisoitin liitettyinä samanaikaisesti).

### 1 Saat yhteysvalikon näkyville pitämällä

#### -painiketta painettuna.

- Et voi suorittaa tätä vaihetta puhelun aikana.

### 2 Valitse toiminto kääntämällä **M.C.-ohjainta**.

Seuraavia toimintoja voidaan säätää valinnan jälkeen.

#### Device list (laitteen yhdistäminen tai irtikytkeminen laiteluettelosta)

- 1 Näytä asetustila painamalla **M.C.-ohjainta**.
- 2 Valitse kytkettävän / irti kytkettävän laitteen nimi kääntämällä **M.C.-ohjainta**.
  - Vaihda Bluetooth-laiteosoitetta ja laitteen nimeä pitämällä **M.C.-ohjainta** painettuna.
- 3 Kytke/katkaise yhteys valittuun laitteeseen painamalla **M.C.-ohjainta**. Kun yhteys on luotu, näytöllä näkyy viesti **Connected**.
  - Tämä toiminto ei ole käytettävissä, kun laitetta ei ole valittuna laiteluettelosta.

#### Delete device (laitteen poistaminen laiteluettelosta)

- 1 Näytä asetustila painamalla **M.C.-ohjainta**.
- 2 Valitse poistettavan laitteen nimi kääntämällä **M.C.-ohjainta**.
  - Vaihda Bluetooth-laiteosoitetta ja laitteen nimeä pitämällä **M.C.-ohjainta** painettuna.
- 3 Näytä **Delete YES** kiertämällä **M.C.-ohjainta**.
- 4 Poista laitteen tiedot laiteluettelosta painamalla **M.C.-ohjainta**.
  - Tämä toiminto ei ole käytettävissä, kun laitetta ei ole valittuna laiteluettelosta.
  - Kun tämä toiminto on käytössä, älä sammuta moottoria.

#### Add device (uuden laitteen yhdistäminen)

- 1 Käynnistä haku painamalla **M.C.-ohjainta**.
  - Peruuta haku painamalla **M.C.-ohjainta**, kun halu on käynnissä.
  - Jos laite ei löydy matkapuhelimia, näyttöön tulee ilmoitus **Not found**.
- 2 Valitse laite laiteluettelosta kääntämällä **M.C.-ohjainta**.
  - Jos haluttua laitetta ei näytetä, valitse **RE-SEARCH**.
  - Vaihda Bluetooth-laiteosoitetta ja laitteen nimeä pitämällä **M.C.-ohjainta** painettuna.
- 3 Kytke yhteys valittuun laitteeseen painamalla **M.C.-ohjainta**.
  - Päätä yhdistäminen tarkistamalla laitteen nimi (**Pioneer BT Unit**) ja syöttämällä PIN-koodi laitteeseen tarvittaessa.
  - Oletusarvoinen PIN-koodi on **0000**. Voit vaihtaa koodin.
  - 6-numeroinen luku saattaa näkyä sekä tässä laitteessa että Bluetooth-laitteessa. Valitse **kyllä**, jos tässä laitteessa ja Bluetooth-laitteessa näkyvä 6-numeroinen luku on sama.
  - 6-numeroinen luku tulee näkyviin tähän laitteeseen. Kun yhteys on luotu, numero katoaa.
  - Käytä laitetta yhdistämisen apuna, jos et pysty yhdistämään tämän yksikön avulla.
  - Jos kolme laitetta on jo paritettu, näytöllä näkyy **Device Full** eikä tätä toimintoa voi suorittaa. Poista tässä tapauksessa ensin paritettu laite.

#### Auto connect (automaattinen yhteyden luominen Bluetooth-laitteeseen)

- 1 Kytke automaattinen yhteyden luominen päälle tai pois painamalla **M.C.-ohjainta**.

#### Visibility (tämän laitteen näkyvyyden määrittäminen)

Bluetoothiin näkyvyys voidaan kytkeä päälle, jotta muut laitteet voivat havaita laitteen.

- 1 Kytke tämän laitteen näkyvyys päälle tai pois painamalla **M.C.-ohjainta**.

#### Pin code input (PIN-tunnuksen syöttö)

## Laitteen käyttöohjeet

Vahvista Bluetooth-yhteys syöttämällä PIN-koodi laitteesee. Tämä oletuskoodi on **0000**, mutta voit vaihtaa sen tällä toiminnolla.

- 1 Näytä asetustila painamalla **M.C.**-ohjainta.
- 2 Valitse numero **M.C.**-ohjaimella.
- 3 Siirrä kohdistin seuraavaan paikkaan painamalla **M.C.**-ohjainta.
- 4 Kun olet antanut PIN-koodin, pidä **M.C.**-ohjainta painettuna.
  - PIN-koodin tallentamisen jälkeen sitä voi vaihtaa syöttönäytössä, johon pääsee painamalla **M.C.**-ohjainta.

### Device INFO (Bluetooth-laitteen osoite-näyttö)

- 1 Näytä asetustila painamalla **M.C.**-ohjainta.
  - 2 Valitse haluamasi asetus painamalla **M.C.**-ohjainta.
- Laitteen nimi—Bluetooth-laitteen osoite

### Guest Mode (vierastila)

Kun tämä tila on kytketty käyttöön, ja jos parinmuodostusta yritetään, kun kolme laitetta on juo muodostettu laitepariksi, laite siirtyy automaattisesti **Delete device** -näyttöön ja kehottaa sinua poistamaan laitteen. Katso lisätietoja kohdasta "**Delete device** (laitteen poistaminen laiteluettelosta)" (sivulla 18).

- 1 Kytke vierastila päälle tai pois painamalla **M.C.**-ohjainta.

### Auto pairing (automaattinen laiteparin muodotus)

Jos tämä toiminto on kytketty päälle, kun laitteeseen on kytketty iPhone USB-väylän kautta, sinua kehoitetaan automaattisesti luomaan laitepari yksikön ja iPhone välille.

- 1 Kytke automaattinen laiteparin muodotus päälle tai pois painamalla **M.C.**-ohjainta.
  - Tämä toiminto ei ehkä ole käytettävissä riippuen käytössäsi olevasta käyttöjärjestelmän versiosta.
  - Tätä toimintoa ei voida käyttää USB-portin 2 kanssa.

## Puhelinvalikon käyttö

- 1 **Näytä puhelinvalikko painamalla**  .
- 2 **Valitse toiminto kääntämällä M.C.-ohjainta.**

Seuraavia toimintoja voidaan säätää valinnan jälkeen.

### Missed calls (vastaamattomien puhelujen historia)

#### Dialled calls (soitetujen puhelujen historia)

#### Received calls (vastattujen puhelujen historia)

- 1 Näytä puhelinnumeroluettelo painamalla **M.C.**
- 2 Valitse nimi tai puhelinnumero kääntämällä **M.C.**-ohjainta.
- 3 Soita puhelu painamalla **M.C.**-ohjainta.
  - Näytä tiedot valitsemastasi yhteystiedosta, pidä **M.C.**-painiketta painettuna.

### PhoneBook (puhelinluettelo)

Puhelimesissä olevat kontaktit siirretään automaattisesti, kun puhelin on kytketty. Jos se ei ole kytketty, siirrä kontaktit puhelimen valikon avulla. Tämän laitteen näkyvyys pitäisi olla päällä, kun käytät puhelimen valikkoa. Katso "**Visibility** (tämän laitteen näkyvyyden määrittäminen)" (sivulla 18).

- 1 Näytä **ABC Search** (aakkosellinen luettelo) painamalla **M.C.**-ohjainta.
- 2 Käännä **M.C.**-ohjainta valitaksesi etsimäsi nimen ensimmäisen kirjaimen.
  - Valitse haluamasi merkityyppi pitämällä **M.C.**-ohjainta painettuna.
- 3 Näytä rekisteröityjen nimien luettelo painamalla **M.C.**-ohjainta.
- 4 Valitse etsimäsi nimi kääntämällä **M.C.**-ohjainta.
- 5 Näytä puhelinnumeroluettelo painamalla **M.C.**
- 6 Käännä **M.C.**-ohjainta valitaksesi puhelinnumeron, johon haluat soittaa.
- 7 Soita puhelu painamalla **M.C.**-ohjainta.

### Phone Function (puhelintoiminto)

Voit asettaa **Auto answer**-, **Ring tone**- ja **PH.B.Name view** -asetukset tästä valikosta. Katso lisätietoja kohdasta "**Toiminta ja käyttö**" (sivulla 19).

## Toiminta ja käyttö

### 1 Näyttö Phone Function.

Katso "**Phone Function** (puhelintoiminto)" (sivulla 19).

### 2 Näytä toimintovalikko painamalla M.C.-ohjainta.

### 3 Valitse toiminto kääntämällä M.C.-ohjainta.

Seuraavia toimintoja voidaan säätää valinnan jälkeen.

## Laitteen käyttöohjeet

### Auto answer (automaattivastaus)

- 1 Kytke automaattinen vastaus päälle tai pois painamalla **M.C.**-ohjainta.

### Ring tone (soittoäänen valinta)

- 1 Kytke soittoaäni päälle tai pois painamalla **M.C.**-ohjainta.

### PH.B.Name view (puhelinluettelon niminäkymä)

- 1 Paina **M.C.** vaihtaaksesi nimien järjestyksen puhelinluettelossa.

## Bluetooth-äänilaite

### Tärkeää

- Tähän laitteeseen yhdistetystä Bluetooth-äänisoittimesta riippuen tämän laitteen käytävissä olevat toiminnot rajoittuvat seuraaviin kahteen tasoon:
  - A2DP (Advanced Audio Distribution Profile) -profiili: Äänisoittimella voidaan toistaa vain musiikkia. A2DP-yhteyttä voidaan käyttää vain **App** (älypuhelin) ja **BT Audio**-laitteella.
  - AVRCP (Audio/Video Remote Control Profile) -profiili: Voit toistaa musiikkia, keskeyttää toiston, valita kappaleita jne.
- Jos haluat käyttää Bluetooth-audiosoitinta tämän laitteen kanssa, katso ohjeet tästä käyttöohjeesta ja laitteesi käyttöohjeista.
- Koska matkapuhelimen signaali saattaa aiheuttaa kohinaa, vältä käyttämästä sitä, kun kuuntelet musiikkia Bluetooth-äänisoittimella.
- Bluetooth-äänilaitteen ääni mykistetään, kun puhelin on käytössä.
- Et voi yhdistää Bluetooth-puhelinta automaattisesti, kun Bluetooth-äänisoitin on käytössä.
- Toisto jatkuu kappaletta kuunneltaessa, vaikka vaihtaisit Bluetooth-äänisoittimesta toiseen lähteeseen.
- Laitteeseen kytkemästäsi Bluetooth-äänisoittimesta riippuen käyttö- ja tietonäyttö ei ehkä ole joidenkin toimintojen käytettävissä.

## Bluetooth-äänien asettaminen

Ennen kuin Bluetooth-äänitoimintoa voi käyttää, laite on valmistettava Bluetooth-äänilaitteen käyttöä varten. Ensiksi Bluetooth-äänilaite on yhdistettävä tähän laitteeseen.

- 1 Liittäntä  
Käytä Bluetooth-puhelinta yhteysvalikosta. Katso "Yhteysvalikon käyttö" (sivulla 18).

## Perustoiminnot

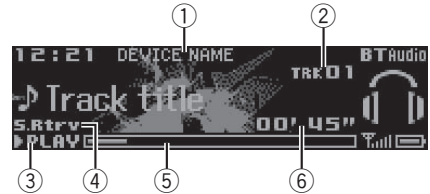

- Laitteen nimi  
Näyttää yhdistetyn Bluetooth-äänilaitteen nimen.
- Kappaleen numeron osoitinvalo
- PLAY/PAUSE**-osoitinvalo
- S.Rtrv**-osoitinvalo  
Osoittaa, että Sound Retriever -toiminto on päällä.
- Kappaleen aika (tilanpalkki)
- Toistoajan osoitinvalo

### Pikakelaus eteen- tai taaksepäin

- 1 Käännä **LEVER** -ohjainta oikealle tai vasemmalle ja pidä painettuna.

### Kappaleen valitseminen

- 1 Käännä **LEVER**-ohjainta.

### Toiston keskeyttäminen ja aloittaminen

- 1 Paina **BAND/** -näppäintä.

## Näytön vaihtaminen

Haluttujen tekstitietojen valinta

- Paina **DISP**-näppäintä.

## Laitteen käyttöohjeet

### Toimintojen asetukset

**1 Näytä päävalikko painamalla M.C.-ohjainta.**

**2 Vaihda valikkovaihtoehtoa kääntämällä M.C.-ohjainta ja valitse FUNCTION painamalla sitä.**

**3 Valitse toiminto kääntämällä M.C.-ohjainta.**

Seuraavia toimintoja voidaan säätää valinnan jälkeen.

#### Play (toista)

Käynnistä toisto painamalla **M.C.**-ohjainta.

#### Stop (pysäytä)

Pysäytä toisto painamalla **M.C.**-ohjainta.

#### Pause (tauko)

Keskeytä tai jatka painamalla **M.C.**-ohjainta.

#### Random (satunnaistoisto)

Kytke satunnaistoisto päälle tai pois painamalla **M.C.**-ohjainta.

- Tämä toiminto ei ole ehkä käytettävissä riippuen kytketystä Bluetooth-äänisoittimesta.
- Satunnaistoistoalue vaihtelee käytetystä Bluetooth-äänisoittimesta riippuen.

#### Repeat (uusintatoisto)

Valitse uusintatoistoalue painamalla **M.C.**-ohjainta.

- Tämä toiminto ei ole ehkä käytettävissä riippuen kytketystä Bluetooth-äänisoittimesta.
- Uusintatoistoalue vaihtelee käytetystä Bluetooth-äänisoittimesta riippuen.

#### Sound Retriever (sound retriever)

Valitse haluamasi asetus painamalla **M.C.**-ohjainta.

**1—2—OFF** (pois)

**1** korjaa tehokkaasti matalia pakkaustasoja ja **2** korjaa tehokkaasti korkeita pakkaustasoja.



## Liitettyjen laitesovellusten käyttö

Voit käyttää tätä laitetta iPhoneen tai älypuhelimien sovellusten suoratoistoon ja kappaleiden ohjaukseen tai vain suoratoistoon.

### Tärkeää

Kolmansien osapuolten sovellusten käyttö saattaa sisältää tai vaatia henkilökohtaisesti tunnistettavia tietoja koskevan ehdon joko käyttäjätilin luomisen kautta tai muutoin, ja tiettyissä sovelluksissa sijaintiin liittyviä tietoja koskevan ehdon.

KAIKKI KOLMANNEN OSAPUOLEN SOVELLUKSET OVAT YKSIKINOMAAN NIIDEN TARJOAJIEN VASTUULLA, MUKAAN LUKIEN, MUTTA EI NÄIHIN RAJOITTUEN, KÄYTTÄJÄTIETOJEN KERÄYS JA TIETOTURVA JA TIETOSUOJAKÄYTÄNNÖT. KOLMANNEN OSAPUOLEN SOVELLUKSI KÄYTTÄMÄLLÄ HYVÄKSYT TARKASTAVASI PALVELUNTARJOAJIEN KÄYTTÖEHDOT JA TIETOSUOJAKÄYTÄNNÖT. JOS ET HYVÄKSY PALVELUNTARJOAJAN KÄYTTÖEHTOJA TAI KÄYTÄNTÖJÄ TAI ET ANNA LUPAA SIJAINNIN TIETOJEN KÄYTTÖÖN SOVELLETTAVISSA TILANTEISSA, ÄLÄ KÄYTÄ KYSEISTÄ KOLMANNEN OSAPUOLEN SOVELLUSTA.

## Tietoja liitettyjen laitteiden yhteensopivuudesta

Seuraavassa on lisätietoja koskien iPhoneen tai älypuhelimien ja tämän laitteen välillä käytettävistä liitännöistä.

### iPhone-käyttäjille

- Tämä toiminto on yhteensopiva iPhoneen ja iPod touchin kanssa.
- Laitteessa on iOS 5.0 -käyttöjärjestelmä tai uudempi.

### Älypuhelimien käyttäjille

- Laitteessa on Android OS 2.3 -käyttöjärjestelmä tai uudempi.

## Laitteen käyttöohjeet

- Laite tulee Bluetooth SPP- (Serial Port Profile) ja A2DP-profiilia (Advanced Audio Distribution Profile).  
Laite on kytketty tähän yksikköön Bluetoothin kautta.
- Yhteensopivuutta kaikkien Android-laitteiden kanssa ei taata.  
Lisätietoja Android-laitteen yhteensopivudesta tämän laitteen kanssa löytyy verkkosivustoltamme löytyvistä tiedoista.

### Huomautukset

- Tarkista sivustoltamme luettelo tämän laitteen tukemista iPhone- tai älypuhelinsovelluksista.
- Pioneer ei vastaa ongelmista, joita saattaa syntyä virheellisestä tai viallisesta sovelluspuhaisesta sisällöstä.
- Tuettujen sovellusten sisältö ja toiminnollisuus ovat sovellustarjoajien vastuulla.

## Käynnistystoimenpiteet iPhone-käyttäjille

- 1 **Liitä iPhone USB-kaapeliin.**
- 2 **Valitse Wired kohdassa APP CONNECT MODE. Katso lisätiedot kohdasta "APP CONNECT MODE (APP-yhteyden tila-asetukset)" (sivulla 29).**
- 3 **Vaihda lähde App-laitteeseen.**
- 4 **Käynnistä sovellus iPhoneissa ja aloita toisto.**

## Käynnistystoimenpiteet älypuhelimien käyttäjille

- 1 **Yhdistä älypuhelimesi tähän yksikköön langattoman Bluetooth-tekniikan avulla. Katso lisätiedot kohdasta "Yhteyden käyttöö" (sivulla 18).**
- 2 **Valitse Bluetooth kohdassa APP CONNECT MODE. Katso lisätiedot kohdasta "APP CONNECT MODE (APP-yhteyden tila-asetukset)" (sivulla 29).**

### 3 Vaihda lähde App-laitteeseen.

### 4 Käynnistä sovellus älypuhelimessa ja aloita toisto.

## Perustoiminnot

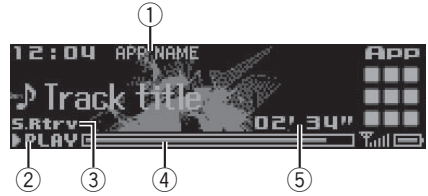

- ① Sovelluksen nimi
- ② **PLAY/PAUSE**-osoitinvalo
- ③ **S.Rtrv**-osoitinvalo  
Osoittaa, että Sound Retriever -toiminto on päällä.
- ④ Kappaleen aika (tilannepalkki)
- ⑤ Toistoajan osoitinvalo

Kappaleen valitseminen

- ① Käännä **LEVER**-ohjainta.

Pikakelaus eteen- tai taaksepäin

- ① Käännä **LEVER** -ohjainta oikealle tai vasemmalle ja pidä painettuna.

Toiston keskeyttäminen

- ① Keskeytä tai jatka painamalla **BAND**/DISP-ohjainta.

## Näytön vaihtaminen

Haluttujen tekstitietojen valinta

- Paina **DISP**-näppäintä.

## Toimintojen asetukset

- 1 **Näytä päävalikko painamalla M.C.-ohjainta.**
- 2 **Vaihda valikkovaihtoehtoa kääntämällä M.C.-ohjainta ja valitse FUNCTION painamalla sitä.**

# Laitteen käyttöohjeet

## 3 Valitse toiminto kääntämällä M.C.-ohjainta.

Seuraavia toimintoja voidaan säätää valinnan jälkeen.

### Pause (tauko)

- 1 Keskeytä tai jatka painamalla **M.C.**-ohjainta.

### Sound Retriever (sound retriever)

- 1 Valitse haluamasi asetus painamalla **M.C.**-ohjainta.  
**1—2—OFF** (pois)  
**1** korjaa tehokkaasti matalia pakkaustasoja ja **2** korjaa tehokkaasti korkeita pakkaustasoja.



## Äänisäädöt



### 1 Näytä päävalikko painamalla M.C.-ohjainta.

### 2 Vaihda valikkovaihtoehtoa kääntämällä M.C.-ohjainta ja valitse AUDIO painamalla sitä.

### 3 Valitse äänitoiminto kääntämällä M.C.-ohjainta.

Seuraavia äänitoimintoja voidaan säätää valinnan jälkeen.

- Katkaisutaajuutta ja lähtötasoa voidaan säätää, kun subwooferin lähtö on päällä.
- **SLA** ei ole saatavilla, kun lähteeksi on valittu FM.

### Fader/Balance (häivytyksen/tasapainon säätö)

- 1 Näytä asetustila painamalla **M.C.**-ohjainta.
- 2 Voit vaihtaa häivytyksen (etu/taka) ja tasapainon (vasen/oikea) välillä painamalla **M.C.**-ohjainta.
- 3 Säädä etu- ja takakaiuttimien tasapainoa kääntämällä **M.C.**-ohjainta.  
 Säädä vasemman ja oikean kaiuttimen tasapainoa kääntämällä **M.C.**-ohjainta.

### Preset EQ (taajuuskorjaimen hakeminen)

- 1 Näytä asetustila painamalla **M.C.**-ohjainta.
- 2 Valitse taajuuskorjauskäyrä kääntämällä **M.C.**-ohjainta.  
**Powerful—Natural—Vocal—Custom1—Custom2—Flat—SuperBass**

### G.EQ (taajuuskorjaimen säätö)

Voit säätää valittua taajuuskorjauskäyrän asetusta. Taajuuskorjauskäyrän säädetyt asetukset tallennetaan asetukseen **Custom1** tai **Custom2**.

- **Custom1** voidaan asettaa erikseen jokaiselle lähteelle. Alla olevat yhdistelmät asetetaan kuitenkin kaikkiin samaan asetukseen automaattisesti.
    - **USB, iPod, SD** ja **App** (iPhone)
    - **BT Audio** ja **App** (älypuhelin)
  - **Custom2** on jaettu asetus, joka on yhteinen kaikille lähteille.
- 1 Näytä asetustila painamalla **M.C.**-ohjainta.
  - 2 Vaihda seuraavien välillä painamalla **M.C.**-painiketta:  
 Taajuuskorjaimen kaista—taajuuskorjaimen taso
  - 3 Valitse haluamasi asetus kääntämällä **M.C.**-ohjainta.  
 Taajuuskorjaimen kaista: **100Hz—315Hz—1.25kHz—3.15kHz—8kHz**  
 Taajuuskorjaimen taso: **+6 — -6**

### Loudness (äänenvoimakkuuden tasetus)

Äänenvoimakkuuden tasetus korjaa matalien ja korkeiden äänitaajuuksien puutteet hiljaisella äänenvoimakkuudella kuunneltaessa.

- 1 Näytä asetustila painamalla **M.C.**-ohjainta.
- 2 Kytke äänenvoimakkuuden tasetus päälle tai pois painamalla **M.C.**-ohjainta.
- 3 Valitse haluamasi asetus kääntämällä **M.C.**-ohjainta.  
**Low** (matala)—**Mid** (keski)—**High** (korkea)

### Subwoofer1 (subwooferin päälle/pois-asetus)

Tässä laitteessa on subwoofer-lähtö, jonka voi kytkeä päälle tai pois.

- 1 Näytä asetustila painamalla **M.C.**-ohjainta.
- 2 Kytke subwoofer-lähtö päälle tai pois painamalla **M.C.**-ohjainta.
- 3 Valitse subwoofer-lähdön vaihe kääntämällä **M.C.**-ohjainta.  
 Käännä **M.C.**-ohjainta vasemmalle, jos haluat vaihtaa käänteisen vaiheen, jolloin näytölle tulee viesti **Reverse**. Työnnä **M.C.**-ohjainta oikealle, jos haluat vaihtaa normaalin vaiheen, jolloin näytölle tulee viesti **Normal**.

## Laitteen käyttöohjeet

### Subwoofer2 (subwooferin säätö)

Vain valittua aluetta matalammat taajuudet tulevat subwooferista.

- 1 Näytä asetustila painamalla **M.C.**-ohjainta.
- 2 Vaihda subwooferin katkaisutaajuuden ja lähtötason välillä painamalla **M.C.**
- 3 Käännä **M.C.**-ohjainta valitaksesi katkaisutaajuuden.  
**50Hz—63Hz—80Hz—100Hz—125Hz**
- 4 Säädä subwooferilähdön vaihetta kääntämällä **M.C.**-ohjainta.  
**+6—24** näkyy näytöllä tason kasvaessa tai pienentyessä.

### Bass Booster (bassovahvistus)

- 1 Näytä asetustila painamalla **M.C.**-ohjainta.
- 2 Valitse haluttu taso kiertämällä **M.C.**-ohjainta.  
**0—+6** näkyy näytöllä tason kasvaessa tai pienentyessä.

### HPF (ylipäästösuotimen säätö)

Käytä tätä toimintoa, kun haluat kuunnella vain korkeataajuuksisia ääniä. Vain ylipäästösuodatinta (HPF) korkeammat taajuudet (HPF) kuuluvat kaiuttimista.

- 1 Näytä asetustila painamalla **M.C.**-ohjainta.
- 2 Kytke ylipäästösuodin päälle tai pois painamalla **M.C.**-ohjainta.
- 3 Käännä **M.C.**-ohjainta valitaksesi katkaisutaajuuden.  
**50Hz—63Hz—80Hz—100Hz—125Hz**

### SLA (lähteen tason säätö)

Tämä toiminto estää äänenvoimakkuutta vaihtumasta liian dramaattisesti, kun lähde vaihtuu.

- Asetusten perustana on FM-äänenvoimakkuus, joka pysyy muuttumattomana.
- MW/LW-viirtimen äänenvoimakkuutta voidaan säätää myös tällä toiminnolla.
- Kaikki alla olevista yhdistelmistä asetetaan samoihin asetuksiin automaattisesti.
  - **USB, iPod, SD** ja **App** (iPhone)
  - **BT Audio** ja **App** (älypuhelin)

- 1 Näytä asetustila painamalla **M.C.**-ohjainta.
- 2 Säädä lähteen äänenvoimakkuus kääntämällä **M.C.**-ohjainta.  
Säätöalue: **+4 — -4**



## Erialaisten viihdenäyttöjen käyttö



Voit käyttää viihdenäyttöjä kuunnellessasi äänilähteitä.

**1 Näytä päävalikko painamalla M.C.-ohjainta.**

**2 Vaihda valikkovaihtoehtoa kääntämällä M.C.-ohjainta ja valitse ENTERTAINMENT painamalla sitä.**

**3 Valitse haluamasi asetus kääntämällä M.C.-ohjainta.**

Yksinkertainen näyttö—taustan visuaalinen—laji—taustakuva 1—taustakuva 2—taustakuva 3—taustakuva 4—spektrianalysaattori—tason ilmaisin—elokuvanäyttö—kalenteri

**4 Valitse painamalla M.C.**

### Huomautukset

- Lajin näyttö muuttuu musiikin lajin mukaan.
- Lajin näyttö ei ehkä toimi oikein riippuen äänitiedostojen koodaukseen käytetystä sovelluksesta.
- Jos lähteeksi on määritetty **Radio** tai **AUX**, yksinkertainen näyttö näkyy, vaikka valitaan spektrianalysaattori tai tason ilmaisin.

## Valaistuksen värin valinta



**1 Näytä päävalikko painamalla M.C.-ohjainta.**

## Laitteen käyttöohjeet

### 2 Vaihda valikkovaihtoehtoa kääntämällä M.C.-ohjainta ja valitse ILLUMINATION painamalla sitä.

### 3 Valitse valaistustoiminto kääntämällä M.C.-ohjainta.

Seuraavia valaistustoimintoja voidaan säätää valinnan jälkeen.

#### Key Side (painikeosan värin asetukset)

Voit valita haluamasi värin tämän laitteen painikkeille.

- 1 Näytä asetustila painamalla **M.C.**-ohjainta.
- 2 Valitse haluamasi asetus kääntämällä **M.C.**-ohjainta.
  - Esiasetetut värin (välillä **White - Blue**)
  - **Scan** (kierrä erilaisten värien läpi automaattisesti)
  - **Custom** (mukautettu valaistuksen väri)

#### Display Side (näyttöosan väriasetukset)

Voit valita haluamasi värin tämän laitteen näytölle.

- 1 Näytä asetustila painamalla **M.C.**-ohjainta.
- 2 Valitse haluamasi asetus kääntämällä **M.C.**-ohjainta.
  - Esiasetetut värin (välillä **White - Blue**)
  - **Scan** (kierrä erilaisten värien läpi automaattisesti)
  - **Custom** (mukautettu valaistuksen väri)

#### Key & Display (painikkeen ja näytön väriasetukset)

Voit valita haluamasi värin tämän laitteen näppäimille ja näytölle.

- 1 Näytä asetustila painamalla **M.C.**-ohjainta.
- 2 Valitse haluamasi asetus kääntämällä **M.C.**-ohjainta.
  - Esiasetetut värin (välillä **White - Blue**)
  - **Scan** (kierrä erilaisten värien läpi automaattisesti)

#### Phone (puhelimien värin asetukset)

Voit valita haluamasi värin puhelimen vastaanoton aikana näytettävälle näppäimille.

- 1 Näytä asetustila painamalla **M.C.**-ohjainta.
- 2 Valitse haluamasi asetus kääntämällä **M.C.**-ohjainta.
  - **Flashing** – Kohteesta **Key Side** valittu väri välkky.
  - **Flash FX 1 - Flash FX 6** – Järjestelmä selaa automaattisesti kaikkien käytettävissä olevien näppäinvärien läpi. Valitse haluttu tila.
  - **OFF** – Ei muutosta vastaanotettavan puhelimen aikana näytettävien näppäinten väreihin.

#### ILLUMI FX (valaistustehostuksen tila)

Kun tämä tila on käytössä, näytölle ilmestyy kuvioksi määritetty valaistusteho vähitellen himmenevien ja kirkastuvien valojen kanssa sekä painikkeet, jotka ilmaisevat muutokset.

- 1 Kytke **M.C.** päälle tai pois painamalla **ILLUMI FX**-ohjainta.
  - Valaistustehoste aktivoituu, kun ACC-virta on kytketty päälle/pois päältä huolimatta siitä, onko **ILLUMI FX** asetukset kytketty päälle vai pois päältä.

#### Huomautus

Kun **Custom** on valittuna, valitaan tallennettu mukautettu väri.

## Valaistuksen värin mukauttaminen

Voit luoda mukautetut valaistuksen värin asetuksille **Key Side** ja **Display Side**.

### 1 Näytä päävalikko painamalla M.C.-ohjainta.

### 2 Käännä ohjainta M.C. näyttääksesi ILLUMINATION ja valitse painamalla.

### 3 Käännä ohjainta M.C. näyttääksesi Key Side tai Display Side ja valitse painamalla.

### 4 Pidä M.C.-ohjainta painettuna, kunnes valaistuksen värin mukautus -asetus ilmestyy näyttöön.

### 5 Valitse ensisijainen väri painamalla kohtaa M.C.

**R** (punainen)—**G** (vihreä)—**B** (sininen)

### 6 Säädä kirkkaustaso kääntämällä M.C.-ohjainta.

Säätöalue: **0 – 60**

- Et voi asettaa tasoa alle arvon **20** kaikille kolmelle **R** (punainen), **G** (vihreä) ja **B** (sininen) samanaikaisesti.
- Voit suorittaa saman toiminnon myös muille väreille.

## Laitteen käyttöohjeet

### Huomautus

Et voi luoda mukautettua valaistuksen väriä, kun **Scan** on valittuna. 

## Tietoja MIXTRAX-toiminnosta

MIXTRAX-tekniikkaa käytetään lisäämään erilaisia äänitehosteita kappaleiden väliin. Tämä mahdollistaa musiikin kuuntelun ilman taukoja ja viihdenäyttäjien katselun visuaalisilla tehosteilla.

### Huomautukset

- Tiedostosta ja kappaleesta riippuen äänitehosteet eivät ehkä ole lisättävissä.
- Kytke MIXTRAX pois päältä, jos sen tuottamat visuaaliset tehosteet häiritsevät ajamista. Katso kohta "*MIXTRAX-painikkeella suoritettavat toiminnot*" (sivulla 11).

## MIXTRAX-valikko



**1 Näytä päävalikko painamalla M.C.-ohjainta.**

**2 Vaihda valikkovaihtoehtoa kääntämällä M.C.-ohjainta ja valitse MIXTRAX painamalla sitä.**

**3 Valitse MITRAX-toiminto kääntämällä M.C.-ohjainta.**

Seuraavia MIXTRAX-toimintoja voidaan säätää valinnan jälkeen. Toiminto on käytössä, kun MIXTRAX on päällä.

### SHORT PLAYBACK (lyhyt toisto -tila)

Voit valita toistoajan pituuden.

- Näytä asetustila painamalla **M.C.**-ohjainta.
- Valitse haluamasi asetus kääntämällä **M.C.**-ohjainta.  
**1.0 MIN** (1,0 minuuttia)—**1.5 MIN** (1,5 minuuttia)—**2.0 MIN** (2,0 minuuttia)—**2.5 MIN** (2,5 minuuttia)—**3.0 MIN** (3,0 minuuttia)—**Random** (satunnainen)—**OFF** (pois päältä)

### FLASH AREA (vilkkuva alue)

Voit valita vilkkuvien värien alueet.

- Näytä asetustila painamalla **M.C.**-ohjainta.
- Valitse haluamasi asetus kääntämällä **M.C.**-ohjainta.

**Key & Display** (näppäin ja näyttö)—**KEY SIDE** (näppäinosana)—**OFF** (pois päältä)

- Kun **OFF** on valittuna, kohdassa **ILLUMINATION** asetettua väriä käytetään näytön värinä.

### Flashing Colour (vilkkuva kuvio)

Vilkkuva väri ja MIXTRAX-toiminnon erikoistehosteet näyttävät äänen ja bassotason muutokset.

- Näytä asetustila painamalla **M.C.**-ohjainta.
- Valitse haluamasi asetus kääntämällä **M.C.**-ohjainta.
  - Sound Level Mode Colour 1– Colour 6** – Vilkkuva kuvio vaihtuu äänitason mukaan. Valitse haluamasi tila.
  - Low Pass Mode Colour 1– Colour 6** – Vilkkuva kuvio vaihtuu bassotason mukaan. Valitse haluamasi tila.
  - Flashing Colour Random** – Vilkkuva kuvio vaihtuu satunnaisesti äänitason tilan ja alipäästösuodatintilan mukaan.
  - Sound Level Mode Random** – Vilkkuva kuvio vaihtuu satunnaisesti äänitason tilan mukaan.
  - Low Pass Mode Random** – Vilkkuva kuvio vaihtuu satunnaisesti alipäästösuodatintilan mukaan.

### DISP EFFECT (näytön tehoste)

MIXTRAX-erikoistehosteiden näyttö voidaan asettaa päälle tai pois päältä.

- Näytä asetustila painamalla **M.C.**-ohjainta.
- Valitse haluamasi asetus kääntämällä **M.C.**-ohjainta.

**MIXTRAX 1** (MIXTRAX -erikoistehosteiden näyttö 1)—**MIXTRAX 2** (MIXTRAX-erikoistehosteiden näyttö 2)—**OFF** (normaali näyttö)

### CUT IN EFFECT (manuaalinen leiketehoste)

## Laitteen käyttöohjeet

Voit kytkeä MIXTRAX-äänitehosteet päälle, kun vaihdat kappaleita manuaalisesti.

- Valitse haluamasi asetus painamalla **M.C.**-ohjainta.

**ON** (pois)—**OFF** (päällä)

### MIX Settings (MIXTRAX-asetukset)

Katso lisätietoja kohdasta "MIXTRAX-asetukset" (sivulla 27).

### Huomautus

**SHORT PLAYBACK, CUT IN EFFECT**, ja **MIX Settings** poistetaan käytöstä ja MIXTRAX-sovellusta käytetään arvoon **App** määritetyn lähteen kanssa. MIXTRAX-sovelluksen määrittämiselle annetaan prioriteti muiden asetusten suhteen.

### MIXTRAX-asetukset

Voit vaihtaa asetukset kiinteille äänille ja äänitehosteille.

- Kiinteät äänitehosteet voidaan vaihtaa kohdasta **MIX Fixed**.
- Äänitehosteen asetukset voidaan vaihtaa mistä tahansa seuraavista valikoista: **LOOP EFFECT, Flanger EFFECT, Echo EFFECT, Crush EFFECT**, ja **Crossfade EFFECT**.

#### 1 Näyttö MIX Settings.

#### 2 Näytä toimintovalikko painamalla **M.C.**-ohjainta.

#### 3 Valitse toiminto kääntämällä **M.C.**-ohjainta.

Seuraavia toimintoja voidaan säätää valinnan jälkeen.

### MIX Fixed (MIXTRAX-äänitehosteet)

Kiinteät äänet voidaan poistaa MIXTRAX-äänitehosteista.

- Valitse haluamasi asetus painamalla **M.C.**-ohjainta.

**ON** (kiinteät äänet ja äänitehosteet)—**OFF** (äänitehosteet)

### LOOP EFFECT (loop-tehoste)

Loop-tehoste, joka lisätään automaattisesti jokaisen kappaleen loppuun, voidaan poistaa äänitehosteesta.

- Valitse haluamasi asetus painamalla **M.C.**-ohjainta.

**ON** (päällä)—**OFF** (pois)

### Flanger EFFECT (flanger-tehoste)

Flanger-tehoste voidaan poistaa äänitehosteesta.

- Valitse haluamasi asetus painamalla **M.C.**-ohjainta.

**ON** (päällä)—**OFF** (pois)

### Echo EFFECT (echo-tehoste)

Echo-tehoste voidaan poistaa äänitehosteesta.

- Valitse haluamasi asetus painamalla **M.C.**-ohjainta.

**ON** (päällä)—**OFF** (pois)

### Crush EFFECT (murskaustehoste)

Murskaustehoste voidaan poistaa äänitehosteesta.

- Valitse haluamasi asetus painamalla **M.C.**-ohjainta.

**ON** (päällä)—**OFF** (pois)

### Crossfade EFFECT (crossfade-tehoste)

Crossfade-tehoste voidaan poistaa äänitehosteesta.

- Valitse haluamasi asetus painamalla **M.C.**-ohjainta.

**ON** (päällä)—**OFF** (pois)

### Huomautus

**Flanger EFFECT, Crush EFFECT** ja **Crossfade EFFECT** eivät ole saatavilla, kun lähteeksi on valittu **iPod**. 

## Järjestelmävalikko



#### 1 Näytä päävalikko painamalla **M.C.**-ohjainta.

#### 2 Vaihda valikkovaihtoehtoa kääntämällä **M.C.**-ohjainta ja valitse **SYSTEM** painamalla sitä.

## Laitteen käyttöohjeet

### 3 Valitse järjestelmävalikon toiminto kääntämällä M.C.-ohjainta.

Seuraavia järjestelmävalikon toimintoja voidaan säätää valinnan jälkeen.

#### Language select (monikielisyys)

- 1 Valitse kieli painamalla **M.C.**-ohjainta.  
**English—Français—Italiano—Español—  
 Deutsch—Nederlands—РУССКИЙ**

#### Calendar (päivämäärän asettaminen)

- 1 Valitse asetettava kalenterinäytön osa painamalla **M.C.**-ohjainta.  
 Vuosi—Päivä—Kuukausi  
 2 Aseta päivämäärä kiertämällä **M.C.**-ohjainta.

#### Clock Setting (kellon asettaminen)

- 1 Valitse asetettava kellonnäytön osa painamalla **M.C.**-ohjainta.  
 Tunti—Minuutti—Aikamerkki  
 2 Säädä kelloa kääntämällä **M.C.**-ohjainta.

#### EngineTime alert (kuluneen ajan näytön asetus)

Nämä asetukset näyttävät, kuinka paljon aikaa on kulunut siitä lähtien, kun laite on kytketty päälle. Voit asettaa ajastimen ja hälytyksen.

- 1 Valitse haluamasi asetus painamalla **M.C.**-ohjainta.  
**OFF—15Minutes—30Minutes**

#### Clock (kellon näytön asetus)

Et voi määrittää kelloa näyttämään, vaikka yksikkö kytketään pois päältä.

- 1 Valitse haluamasi asetus painamalla **M.C.**-ohjainta.  
**ON** (kellonäyttö)—**Elapsed time** (kuluneen ajan näyttö)—**OFF** (kello pois)

#### Auto PI (automaattinen PI-haku)

Laite voi hakea automaattisesti eri asemia, jotka lähettävät samaa ohjelmaa, myös esiasetuksien haun aikana.

- 1 Kytke automaattinen PI-haku päälle tai pois painamalla **M.C.**-ohjainta.

#### Warning tone (varoitussäänimerkin asetus)

Ellei etupaneelia irroteta päälaitteesta neljän sekunnin kuluessa siitä, kun virta on katkaistu, kuuluu varoitussäni. Voit poistaa varoitussänen käytöstä.

- 1 Kytke varoitussäänimerkki päälle tai pois painamalla **M.C.**-ohjainta.

#### AUX (lisätulo)

Ota tämä asetus käyttöön, kun kytket laitteeseen ulkoisen lisälaitteen.

- 1 Kytke **AUX** päälle tai pois painamalla **M.C.**

#### BRIGHTNESS (kirkkauden säätö)

Voit käyttää tätä asetusta näytön kirkkauden säätämiseen.

- 1 Näytä asetustila painamalla **M.C.**-ohjainta.  
 2 Valitse haluamasi asetus kääntämällä **M.C.**-ohjainta.  
 Säätöalue: **5 – 1**

#### Contrast (näytön kontrastin asetus)

- 1 Näytä asetustila painamalla **M.C.**-ohjainta.  
 2 Säädä kontrastin taso kääntämällä **M.C.**-ohjainta.  
**0–15** näkyy näytöllä tason kasvaessa tai pienentyessä.

#### Ever-scroll (vierityksen asetus)

Kun Ever Scroll -toiminnon asetus on **ON**, tallennetut tekstitiedot vierivät näytöllä jatkuvasti. Jos haluat tietojen vierivän näkyvissä vain kerran, aseta toiminto pois päältä **OFF**.

- 1 Kytke Ever scroll -toiminto päälle tai pois painamalla **M.C.**-ohjainta.

#### BT AUDIO (Bluetooth-äänien asettaminen päälle)

**BT Audio** -lähde on aktivoitava, jotta Bluetooth-äänilaitetta voisi käyttää.

- 1 Paina **M.C.**-ohjainta, kun haluat kytkeä **BT Audio** -lähteen päälle tai pois päältä.

#### Clear memory (tyhjentää tämän laitteen Bluetooth-laitetiedot)

Tähän laitteeseen tallennetut Bluetooth-laitetiedot voidaan tyhjentää. Suojaa henkilökohtaisia tietoja tyhjentämällä laitteen muisti ennen kuin annat laitteen jollekin toiselle. Seuraavat tiedot poistetaan. Laiteluettelo/PIN-koodi/soittohistoria/puhelinluettelo

- 1 Näytä vahvistusnäyttö painamalla **M.C.**-ohjainta.

**Clear memory YES** näkyy näytöllä. Muistin tyhjentäminen on nyt valmiustilassa.

Jos et halua tyhjentää tämän laitteen sisältämiä Bluetooth-laitetietoja, käännä **M.C.**-ohjainta näyttääksesi **Cancel** ja valitse painamalla sitä uudelleen.

- 2 Tyhjennä muisti painamalla **M.C.**-ohjainta.  
**Cleared** näytetään ja Bluetooth-laitetiedot tyhjenetään.

- Kun tämä toiminto on käytössä, älä sammuta moottoria.

## Laitteen käyttöohjeet

### BT Version Info. (Bluetooth-version näyttö)

Voit näyttää näytöllä tämän laitteen ja Bluetooth-mo-  
duulin järjestelmäversiot.

### APP CONNECT MODE (APP-yhteyden tila-asetukset)

Valitse liitetylle laitteelle sopiva asetus.

1 Valitse haluamasi asetus painamalla **M.C.**-ohjain-  
ta.

**Wired** (iPhonelle)—**Bluetooth** (älypuhelimelle)

- Tämä asetus ei ole käytettävissä, kun lähteen ase-  
tus on **App**.



## Säätövalikko

**1 Sammuta laite pitämällä SRC/OFF-paini-  
ketta painettuna.**

**2 Näytä päävalikko painamalla M.C.-oh-  
jainta.**

**3 Vaihda valikkovaihtoehtoa kääntämäl-  
lä M.C.-ohjainta ja valitse SETUP painamal-  
la sitä.**

**4 Valitse asetusvalikon toiminto kääntä-  
mällä M.C.-ohjainta.**

Seuraavia asetusvalikon toimintoja voidaan  
säätää valinnan jälkeen.

### FM step (FM-viritysaskel)

1 Valitse FM-viritysaskel painamalla **M.C.**-ohjainta.  
**100kHz** (100 kHz)—**50kHz** (50 kHz)

### S/W control (takalähdön ja subwooferin asetus)

Tämän laitteen takalähtöä (takakaiuttimien johtimien  
lähtö ja RCA-takalähtö) voidaan käyttää täysialaisten  
kaiuttimien (**Rear SP:F.Range**) tai subwooferin (**Rear  
SP:S/W**) kytkentään. Jos vaihdat takakaiuttimen ase-  
tukseksi **Rear SP:S/W**, voit kytkeä takakaiuttimen joh-  
don suoraan subwooferiin ilman lisävahvistinta.

1 Vaihda takalähdön asetus painamalla **M.C.**-oh-  
jainta.

- Ellei subwooferia ole kytketty takalähtöön, va-  
litse **Rear SP:F.Range** (täysialainen kaiutin).
- Jos subwoofer on kytketty takalähtöön, aseta  
subwoofer-asetukseksi **Rear SP:S/W** (sub-  
woofer).
- Vaikka asetusta muutetaan, ääntä ei tule, ellei  
subwoofer-lähtöä kytketä päälle (katso  
"Subwoofer1 (subwooferin päälle/pois-asetus)"  
(sivulla 23)).
- Jos muutat tämän asetuksen, äänivalikon sub-  
woofer-lähtö palaa tehdasasetukseen.
- Sekä takakaiuttimien johdon lähdöt että RCA-taka-  
lähtö kytketään tässä asetuksessa samanaikai-  
sesti.

### Software Update (ohjelmiston päivittäminen)

Tällä toiminnolla laitteeseen päivitetään uusin  
Bluetooth-ohjelmisto. Saat lisätietoja Bluetooth-ohjel-  
mistosta ja päivityksestä internet-sivustoltamme.

- Älä koskaan katkaise laitteesta virtaa, kun blue-  
tooth-ohjelmistoa päivitetään.

1 Aloita päivitys painamalla **M.C.**-ohjainta.

Suorita Bluetooth-ohjelmiston päivitys noudatta-  
malla näytön ohjeita.



## Järjestelmävalikko

**1 Sammuta laite pitämällä SRC/OFF-paini-  
ketta painettuna.**

**2 Näytä päävalikko painamalla M.C.-oh-  
jainta.**

**3 Vaihda valikkovaihtoehtoa kääntämäl-  
lä M.C.-ohjainta ja valitse SYSTEM paina-  
malla sitä.**

**4 Valitse järjestelmävalikon toiminto  
kääntämällä M.C.-ohjainta.**

Katso lisätietoja kohdasta "Järjestelmävalikko"  
(sivulla 27).

## AUX-lähteen käyttäminen

- 1 Liitä stereominipistoke AUX-tuloliitäntään.
- 2 Valitse SRC/OFF-painiketta painamalla lähteeksi AUX.

### Huomautus

AUX-tilaa ei voi valita, ellei lisätuloasetusta ole kytketty päälle. Katso "AUX (lisätulo)" (sivulla 28). 

## Jos näkyviin tulee ei-toivottu ruutu

Aseta ei-toivottu näyttö pois päältä alla olevien toimenpiteiden avulla.

- 1 Näytä päävalikko painamalla M.C.-ohjainta.
- 2 Vaihda valikkovaihtoehtoa kääntämällä M.C.-ohjainta ja valitse SYSTEM painamalla sitä.
- 3 Käännä ohjainta M.C. näyttääksesi DEMO OFF ja valitse painamalla.
- 4 Vaihda YES kääntämällä M.C.-ohjainta.
- 5 Valitse painamalla M.C. 

## Lisätietoja

### Vianmääritys

Oireet näkyvät kirjoitettuna lihavoituna. Ne aiheuttavat säännöllisen, sisentymättömän tekstin. Säännöllistä, sisennettyä tekstiä käyteen suoritettaviin toimintoihin.

#### Näyttö palaa automaattisesti normaalinäyttöön.

Et suorittanut mitään toimintoa 30 sekuntiin. Suorita toiminto uudelleen.

#### Uusintatoistoalue muuttuu odottamatta.

Uusintatoistoalueesta riippuen valittu alue saattaa muuttua, kun valitaan jokin muu kansio tai kappale, tai kun pikakelataan eteen- tai taaksepäin.

Valitse uusintatoistoalue uudelleen.

#### Alikansiota ei toisteta.

Alikansioita ei voida toistaa, kun **Folder repeat** (kansion toisto) on valittu.

Valitse jokin muu uusintatoistoalue.

#### NO XXXX tulee näkyviin, kun näyttöä vaihdetaan (esim. NO TITLE).

Tekstitietoja ei ole upotettuna.

Vaihda näyttöä tai toista jokin muu kappale/tiedosto.

#### Laite ei toimi oikein.

##### Jokin häiritsee sen toimintaa.

Käytät laitteen lähellä laitetta, kuten matkapuhelinta, joka saattaa kuultavissa olevia häiriöitä.

Siirrä häiriöitä aiheuttavat laitteet pois laitteen läheisyydestä.

#### Bluetooth-äänilähteen ääntä ei toisteta.

Bluetooth-yhteydellä varustetussa puhelimessa puhutaan paraikaa.

Ääni toistetaan, kun puhelu lopetetaan.

Bluetooth-yhteydessä oleva matkapuhelin on parhaillaan käytössä.

Älä käytä matkapuhelinta tällä kertaa.

Bluetooth-yhteydessä olevalla puhelimella soitettiin puhelu, joka lopetettiin heti. Sen seurauksena tiedonsiirtoa tämän laitteen ja matkapuhelimen välillä ei päätetty oikein.

Muodosta Bluetooth-yhteys uudelleen laitteen ja matkapuhelimen välille.

#### Bluetooth-laitetta ei voida parittaa tämän yksikön kanssa.

Tämän yksikön tiedot rekisteröidään Bluetooth-laitteeseen tai tälle yksikölle määritetyn Bluetooth-laitteen tiedot poistettiin jollain tavalla.

Poista tämän yksikön tiedot Bluetooth-laitteeseen rekisteröidyt tiedot tai tälle yksikölle määritetyn Bluetooth-laitteen tiedot, jos niitä ei ole jo poistettu. Yritä sitten parittaa Bluetooth-laite uudelleen tähän yksikköön.



### Virheviestit

Kun otat yhteyttä jälleenmyyjään tai lähimpään Pioneer-huoltokeskukseen, kirjoita virheviesti muistiin.

Virheviestit kirjoitetaan lihavoituihin kirjaimiin.

Tämä synnyttää säännöllisen, ei-sisännetyn tekstin. Säännöllistä, ei-sisennettyä tekstiä käytetään ilmaisemaan toimenpiteitä, joihin ryhdytään.

#### Yleistä

##### AMP ERROR

Laite ei onnistunut toimimaan tai kaiuttimen yhteys on virheellinen, suojakytkeä aktivoidaan.

Tarkista kaiuttimen kytkentä. Jos viesti ei näy edes sen jälkeen, kun mottori on kytketty pois päältä tai päälle, ota yhteyttä jälleenmyyjään tai valtuutettuun Pioneer-huoltoon.

##### ERROR

Käytössä oleva laite ei tue äänentunnistusta.

Kytke laitteeseen, joka tukee äänentunnistusta.

#### CD-soitin

##### ERROR-07, 11, 12, 17, 30

Levy on likainen.

Puhdista levy.

Levy on naarmuuntunut.

Vaihda levy.

## Lisätietoja

### ERROR-10, 11, 12, 15, 17, 30, A0

Ilmenee sähköinen tai mekaaninen vika.

Käännä virta-avain OFF-asentoon ja takaisin ON-asentoon tai vaihda eri lähteeseen ja sen jälkeen takaisin CD-soittimeen.

### ERROR-15

Toistettava levy on tyhjä.

Vaihda levy.

### ERROR-23

Ei-tuettu CD-muoto.

Vaihda levy.

### FORMAT READ

Toiston aloituksen jälkeen saattaa joskus kulua hetki ennen kuin ääni kuuluu.

Odota, kunnes viesti poistuu ja kuulet ääntä.

### NO AUDIO

Levypesään asetetussa levyssä ei ole toistettavia tiedostoja.

Vaihda levy.

### SKIPPED

Levypesään asetetussa levyssä on DRM-suojattuja tiedostoja.

Suojatut tiedostot ohitetaan.

### PROTECT

Kaikki toistettavassa levyssä olevat tiedosto on DRM-suojattu.

Vaihda levy.

## Ulkoinen tallennusväline (USB, SD)/

### iPod

### NO DEVICE

USB-tallennuslaitetta tai iPodia ei ole kytketty.

Kytke yhteensopiva USB-tallennuslaite/iPod.

### FORMAT READ

Toiston aloituksen jälkeen saattaa joskus kulua hetki ennen kuin ääni kuuluu.

Odota, kunnes viesti poistuu ja kuulet ääntä.

### NO AUDIO

Levyllä ei ole kappaleita.

Siirrä äänitiedostot USB-tallennuslaitteeseen ja kytke se laitteeseen.

Kytkeyty USB-tallennuslaite on suojattu.

Noudata USB-tallennuslaitteen suojauksen poisto-ohjeita.

### SKIPPED

Yhdistetty USB-tallennuslaite sisältää DRM-suojattuja tiedostoja.

Suojatut tiedostot ohitetaan.

### PROTECT

Kaikki yhdistetyt USB-tallennuslaitteen tiedostot on suojattu DRM:llä.

Vaihda USB-tallennusväline.

### NOT COMPATIBLE

Tämä laite ei tue kytkettyä USB-tallennuslaitetta.

- Kytke USB-massamuistiluokan laite.
- Irrota laite ja vaihda se yhteensopivaan USB-tallennuslaitteeseen.

Ei yhteensopiva SD-tallennuslaite

Irrota laite ja vaihda se yhteensopivaan SD-tallennuslaitteeseen.

### CHECK USB

USB-liittimessä tai USB-johdossa on oikosulku.

Tarkista, että USB-liitin tai USB-johto ei ole jäänyt puristuksiin eikä vahingoittunut.

### CHECK USB

Kytkeyty USB-tallennuslaitteen virrankulutus on yli suurimman sallitun virran.

Irrota USB-tallennuslaite äläkä käytä sitä.

Käännä virtakytkin OFF-asentoon ja sitten joko ACC- tai ON-asentoon, ja kytke sen jälkeen vain yhteensopivia USB-tallennuslaitteita.

### CHECK USB

iPod toimii oikein, mutta ei lataudu.

Tarkista, ettei iPodin liitäntäjohto ole oikosulussa (esim. kosketa metalliesineisiin). Käännä tarkastamisen jälkeen virtakytkin OFF-asentoon ja takaisin ON-asentoon tai irrota iPod ja kytke se uudelleen.

## Lisätietoja

### ERROR-19

Yhteysvirhe.

- Suorita jokin seuraavista toimenpiteistä.
- Käännä virtakytkin OFF-asentoon ja takaisin ON-asentoon.
- Irrota tai poista ulkoinen tallennuslaite.
- Vaihda johonkin toiseen lähteeseen.
- Palaa sitten USB- tai SD-lähteeseen.

Vika iPodissa.

- Irrota johto iPodista. Kun iPodin päävalikko on näytössä, kytke johto uudelleen ja suorita iPodin nollaus.

### ERROR-23

USB-tallennuslaitetta ei oltu alustettu FAT12-, FAT16- tai FAT32-muotoon.

- USB-tallennuslaite on alustettava FAT12-, FAT16- tai FAT32-muotoon.

### ERROR-60

Tietokanta ei onnistunut tallentamaan.

- Suorita jokin seuraavista toimenpiteistä.
- Käännä virta-avain OFF-asentoon ja takaisin ON-asentoon.
- Kytke lähde OFF-asentoon ja takaisin ON-asentoon.
- Irrota USB-muistilaite.

### ERROR-16

iPod-laiteohjelmaversio on vanha.

- Päivitä iPod-versio.

Vika iPodissa.

- Irrota johto iPodista. Kun iPodin päävalikko on näytössä, kytke johto uudelleen ja suorita iPodin nollaus.

### STOP

Nykyisessä luettelossa ei ole kappaleita.

- Valitse luettelo, jossa on kappaleita.

### Not found

Ei liittyviä kappaleita.

- Siirrä kappaleita iPodiin.

### Bluetooth-laite

#### ERROR-10

Tämän laitteen Bluetooth-moduulissa ilmeni virtakatko.

- Käännä virtakytkin asentoon OFF ja sitten takaisin ACC- tai ON-asentoon.
- Jos virheilmoitus näytetään uudestaan edellisen toimenpiteen jälkeen, ota yhteyttä jälleenmyyjään tai valtuutettuun Pioneer-huoltoon.

### Sovellus

**No BT device. Go to BT MENU to register.**

Bluetooth-laitetta ei löydy.  
Noudata näytön ohjeita.

**BT error. Press BAND key to retry.**

Bluetooth-yhteys epäonnistui.  
Noudata näytön ohjeita.

**Check your App. Press BAND key to retry.**

Yhteys sovellukseen epäonnistui.  
Noudata näytön ohjeita.

**Start up and play your Application.**

Sovellus ei ole vielä alkanut pyöriä.  
Noudata näytön ohjeita.



## Käsittelyohjeet

### Levyt ja soitin

Käytä vain levyjä, joissa on jompikumpi seuraavista logoista.



Käytä 12 cm levyjä.

Käytä vain tavanomaisia, täysin pyöreitä levyjä.

## Lisätietoja

Seuraavanlaisia levyjä ei voi käyttää tämän laitteen kanssa:

- DualDisc-levyt
- 8-senttiset levyt: jos levyjä käytetään adapterin kanssa, tämä saattaa aiheuttaa yksikön toimintahäiriön.
- Oudon muotoiset levyt



- Muut kuin CD-levyt
- Vaurioituneet levyt, mukaan lukien halkeilleet, lohjenneet tai vääntyneet levyt
- CD-R/RW-levyt, joita ei ole viimeistelty

Älä koske levyn tallennuspintaan.

Säilytä levyt koteloidissa, kun niitä ei soiteta.

Älä kiinnitä levyn pinnalle tarroja, kirjoita siihen tai käytä siihen kemikaaleja.

Jos haluat puhdistaa CD-levyn, pyyhi se pehmeällä liinalla levyn keskustasta ulos päin.

Kosteuden tiivistyminen voi väliaikaisesti häiritä soittimen toimintaa. Anna sen sopeutua lämpimämpään lämpötilaan noin tunnin ajan. Pyyhi myös mahdollinen kosteus pois levyistä pehmeällä liinalla.

Levyjen toisto ei ehkä ole mahdollista johtuen niiden ominaisuuksista, muodosta, tallennuslaitteesta, tois-toympäristöstä, säilytyksestä jne.

Tien pinnan epätasaisuuksien vuoksi soitto voi keskeytyä.

Käyttäessäsi levyjä joihin voidaan kirjoittaa, tarkasta levyjen ohjeet ja varoitukset. Levyistä riippuen niiden asettaminen tai poistaminen voi olla mahdotonta. Näiden levyjen käyttäminen voi vaurioittaa laitetta.

Älä kiinnitä kaupallisesti tarjolla olevia merkkejä tai muita aineita levyihin.

- Levyn muoto saattaa muuttua ja tehdä siitä soittokelvottoman.
- Merkit saattavat irrota soiton aikana ja estää levyn poistamisen, joka saattaa aiheuttaa vaurioita laitteelle.

## Ulkoisen tallennusväline (USB, SD)

Älä jätä ulkoista tallennusvälinettä (USB, SD) paikoihinkin, joissa on korkea lämpötila.

Ulkoisesta tallennusvälineestä (USB, SD) riippuen seuraavat ongelmat ovat mahdollisia.

- Toiminnot saattavat vaihdella.
- Tallennusvälinettä ei ehkä tunnisteta.
- Tiedostoja ei ehkä toisteta oikein.

## USB-tallennuslaite

Yhteyksiä USB-keskittimen kautta ei tueta.

Älä kytkä mitään muuta laitetta kuin USB-tallennuslaitteita.

Kiinnitä USB-tallennuslaite tukevasti ajon ajaksi. Varo pudottamasta USB-tallennuslaitetta autossa, sillä se voi joutua jarru- tai kaasupolkimen alle.

USB-tallennuslaitteesta riippuen seuraavat ongelmat ovat mahdollisia.

- Laite saattaa aiheuttaa kuultavissa olevia häiriöitä, kun kuuntelet radiota.

## SD-muistikortti

Tämä laite tukee vain seuraavanlaisia SD-muistikortteja.

- SD
- miniSD
- microSD
- SDHC

Säilytä SD-muistikortti lasten ulottumattomissa. Jos lapsi nielee SD-muistikortin, ota välittömästi yhteys lääkäriin.

Älä koske SD-muistikortin liittimiin sormilla tai millään metalliesineellä.

Älä aseta SD-korttipaikkaan mitään muuta kuin SD-muistikortteja. Jos paikkaan asetetaan metalliesine (esim. kolikko), sen virtapiirit saattavat rikkoutua ja aiheuttaa toimintavirheitä.

Kun käytät miniSD- tai microSD-korttia, käytä sovitinta. Älä käytä sovitinta, jossa on muita metalliosia kuin liittimet.

Älä työnnä korttipaikkaan vahingoittunutta SD-muistikorttia (esim. vääristynyt kortti tai irronnut etiketti), sillä sitä ei ehkä voida poistaa korttipaikasta.

## Lisätietoja

Älä pakota SD-muistikorttia SD-korttipaikkaan. Muistikortti tai laite saattavat vahingoittua.

Kun poistat SD-muistikortin korttipaikasta, paina sitä kunnes se napsahtaa. On vaarallista painaa SD-muistikorttia ja vapauttaa se heti, sillä muistikortti saattaa lennähtää ulos korttipaikasta ja osua kasvoihin tms. ja aiheuttaa vaurioita tai tapaturmia. Jos SD-muistikortti lentää ulos korttipaikasta, saatat myös kadottaa sen.

### iPod

Kiinnitä iPod tukevasti ajon ajaksi. Varo pudottamasta kannettavaa iPodia autossa, sillä se voi joutua jarrutai kaasupolkimen alle.

iPodin asetuksista

- Kun iPod on kytketty, tämä laite asettaa iPodin EQ (taajuuskorjain) -asetuksen pois päältä akustiikan optimoimiseksi. Kun irrotat iPodin, EQ palaa alku- peräisasetukseensa.
- Et voi asettaa uusintatoistoa pois päältä iPodista, kun käytät tätä laitetta. Uusintatoiston asetukseksi muuttuu automaattisesti Kaikki, kun kytket iPodin tähän laitteeseen.

Laite ei näytä iPodiin tallennettua yhteensopimatonta tekstiä.

### MUISTUTUS

Älä jätä ulkoista tallennusvälinettä (USB, SD) tai iPodia paikkoihin, joissa on korkea lämpötila. 

## Pakattujen äänitiedostojen yhteensopivuus (levy, USB, SD)

### WMA

Tiedostotunniste: .wma

Bittinopeus: 48 kbit/s – 320 kbit/s (CBR), 48 kbit/s – 384 kbit/s (VBR)

Näytteenottotaajuus: 32 kHz, 44,1 kHz, 48 kHz

Windows Media™ Audio Professional, Lossless, Voice/DRM Stream/Stream with video: Ei yhteensopiva

### MP3

Tiedostotunniste: .mp3

Bittinopeus: 8 kbit/s – 320 kbit/s (CBR), VBR

Näytteenottotaajuus: 8 kHz – 48 kHz (vahvistus: 32 kHz, 44,1 kHz, 48 kHz)

Yhteensopiva ID3 tag -versio: 1.0, 1.1, 2.2, 2.3, 2.4 (ID3 tag -versio 2.x on ensisijainen versioon 1.x nähden)

M3u-soittolista: Ei yhteensopiva

MP3i (MP3 interactive), mp3 PRO: Ei yhteensopiva

### WAV

Tiedostotunniste: .wav

Kvantisointibittejä: 8 ja 16 (LPCM), 4 (MS ADPCM)

Näytteenottotaajuus: 16 kHz – 48 kHz (LPCM), 22,05 kHz ja 44,1 kHz (MS ADPCM)

- Tätä toimintoa ei voi käyttää **USB MTP:n** kanssa.

### AAC

Yhteensopiva formaatti: AAC, koodaus: iTunes

Tiedostotunniste: .m4a

Näytteenottotaajuus: 11.025 kHz – 48 kHz

Siirtonopeus: 16 kbit/s – 320 kbit/s, VBR

Apple Lossless: Ei yhteensopiva

AAC-tiedosto, joka on ostettu iTunes-kaupasta (tiedostopäätte .mp4): Ei yhteensopiva

### Lisätiedot

Vain ensimmäiset 32 merkkiä voidaan näyttää tiedoston nimenä (mukaan lukien tiedostotunniste) tai kansion nimenä.

Tämä laite ei ehkä toimi oikein riippuen WMA-tiedostojen koodaukseen käytetystä sovelluksesta.

## Lisätietoja

Ulkoisen tallennuslaitteeseen tallennettujen, kuva- tai äänitiedostojen kanssa upotettujen äänitiedostojen toiston aloittamisessa saattaa esiintyä pientä viivettä.

Tässä laitteessa näytettävä venäjänkielinen teksti on koodattava joillakin seuraavista merkkijärjestelmistä:

- Unicode (UTF-8, UTF-16)
- Unicoden lisäksi muut merkkijärjestelmät, joita käytetään Windows-ympäristössä ja asetettuina venäjän kielelle monikielisessä asetuksessa

### Levy

Toistettava kansiorakenne: enintään kahdeksan tasoa (käytännöllinen rakenne käsittää alle kaksi tasoa).

Toistettavissa olevat kansiot: enintään 99

Toistettavat tiedostot: enintään 999

Tiedostojärjestelmä: ISO 9660 taso 1 ja 2, Romeo, Joliet

Multi-session-toisto: yhteensopiva

Packet write -tiedonsiirto: Ei yhteensopiva

Alkuperäisen levyn kappaleiden välisen tyhjän osan pituudesta riippumatta pakatut äänilevyt toistuvat siten, että kappaleiden välissä on pieni tauko.

### Ulkoinen tallennusväline (USB, SD)

Toistettava kansiorakenne: enintään kahdeksan tasoa (käytännöllinen rakenne käsittää alle kaksi tasoa).

Toistettavat kansiot: enintään 1500

Toistettavissa olevat tiedostot: enintään 15000

Tekijänoikeussuojattujen tiedostojen toisto: Ei yhteensopiva

Partitioitu ulkoinen tallennusväline (USB, SD): Vain ensimmäinen toistokelpoinen levyosio voidaan toistaa.

USB-tallennuslaitteen syvällä kansiohierarkiassa sijaitsevien äänitiedostojen toiston aloittamisessa saattaa esiintyä pientä viivettä.

### SD-muistikortti

Laite ei ole yhteensopiva Multi Media Card (MMC) -korttien kanssa.

Yhteensopivuutta kaikkien SD-muistikorttien kanssa ei taata.

Laite ei ole yhteensopiva SD-Audion kanssa.



### MUISTUTUS

- Pioneer ei vastaa mistään USB-muistissa/kannettavassa USB-äänisoittimessa/SD-muistikortissa/SDHC-muistikortissa olevien tietojen menetyksistä, vaikka tiedot katoaisivat tätä laitetta käytettäessä.
- Pioneer ei voi taata kaikkien USB-massamuistilaitteiden yhteensopivuutta, eikä ota vastuuta mistään äänisoittimen, älypuhelimien tai muiden laitteiden tietojen menetyksestä tätä laitetta käytettäessä. □

### iPod-yhteensopivuus

Tämä laite tukee vain seuraavia iPod-malleja. Yhteensopiva seuraavien laitteiden kanssa

- iPod touchin viides sukupolvi
- iPod touchin neljäs sukupolvi
- iPod touchin kolmas sukupolvi
- iPod touchin toinen sukupolvi
- iPod touchin ensimmäinen sukupolvi
- iPod classic
- iPod video-ominaisuuksilla
- iPod nanon seitsemäs sukupolvi
- iPod nanon kuudes sukupolvi
- iPod nanon viides sukupolvi
- iPod nanon neljäs sukupolvi
- iPod nanon kolmas sukupolvi
- iPod nanon toinen sukupolvi
- iPod nanon ensimmäinen sukupolvi
- iPhone 5
- iPhone 4S
- iPhone 4
- iPhone 3GS
- iPhone 3G
- iPhone

## Lisätietoja

Jotkin toiminnot eivät ehkä ole käytettävissä iPodin sukupolvesta tai versiosta riippuen.

Toiminnot voivat vaihdella iPod-versiosta riippuen.

iPod-käyttäjien, joilla on Lightning-liitin, tulee käyttää Lightning-liitintä USB-kaapeliin (toimitetaan iPodin mukana).

iPod-käyttäjien, joilla on telakointiliitintä, tulee käyttää vaihtoehtoa CD-IU51. Kysy lisätietoja jälleenmyyjältä.

Katso lisätietoja tiedostojen/muotojen yhteensopivuudesta iPodin käyttöoppaasta.

Äänikirja, Podcast: yhteensopiva



### MUISTUTUS

Pioneer ei vastaa iPodista hävinneistä tiedoista, vaikka kyseiset tiedot häviäisivät tätä laitetta käytettäessä.

## Tietoja iTunes-merkinnästä

Tätä toimintoa ei voi käyttää seuraavissa iPod-malleissa.

- iPodin viides sukupolvi
- iPod touch neljäs sukupolvi
- iPod touchin kolmas sukupolvi
- iPod touchin toinen sukupolvi
- iPod touchin ensimmäinen sukupolvi
- iPod classic 160GB
- iPod classic 120GB
- iPod classic
- iPod nanon seitsemäs sukupolvi
- iPod nanon kuudes sukupolvi
- iPod nanon viides sukupolvi
- iPod nanon neljäs sukupolvi
- iPod nanon kolmas sukupolvi
- iPhone 5
- iPhone 4S
- iPhone 4
- iPhone 3GS
- iPhone 3G
- iPhone

Kappaleen tiedot (tagi) voidaan tallentaa läheytysasemasta iPodiin. Kappaleet näkyvät iTunesin soittolistassa nimeltä "Merkitty soittolista" seuraavalla kerralla, kun iPod synkronoi-

daan. Voit sitten ostaa haluamasi kappaleet suoraan iTunes Storesta.

Merkityt kappaleet ja kappaleet, jotka voit ostaa iTunes Storesta saattavat olla erilaisia. Varmistu kappaleesta, ennen kuin suoritat oston.

Jollet voi käyttää tätä toimintoa normaalisti, päivitä iPod-laiteohjelmisto.

## Äänitiedostojen järjestys

Käyttäjä ei voi tässä laitteessa määrittää kansionnumeroita eikä toistojärjestystä.

### Esimerkki tasoista

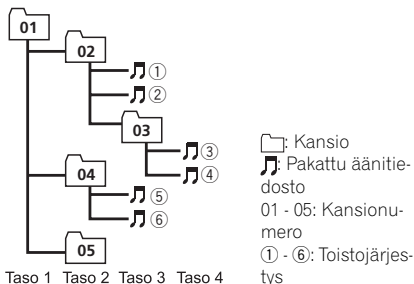

### Levy

Kansionvalintajärjestelmä tai muut toiminnot voivat olla erilaisia riippuen koodaus- tai kirjoitusohjelmistosta.

### Ulkoinen tallennusväline (USB, SD)

Toistojärjestys on sama kuin tallennusjärjestys ulkoisessa tallennusvälineessä (USB, SD). Seuraava tapa on suositeltava toistojärjestyksen määrittämiseen.

- 1 Muodosta numeroita sisältävä tiedostonimi, joka määrittää toistojärjestyksen (esim. 001xxx.mp3 ja 099yyy.mp3).
- 2 Siirrä kyseiset tiedostot kansioon.
- 3 Tallenna tiedostot sisältävä kansio ulkoiseen tallennusvälineeseen (USB, SD).

Järjestelmäympäristöstä riippuen et kuitenkaan voi ehkä määrittää tiedostojen toistojärjestystä.

Kannettavissa USB-äänisoittimissa järjestys on erilainen ja riippuu soittimesta.

## Bluetooth-profiilit

Jotta langatonta Bluetooth-tekniikkaa voidaan käyttää, laitteiden on kyettävä tulkitsemaan tiettyjä profiileja. Tämä laite on yhteensopiva seuraavien profiilien kanssa.

- GAP (Generic Access -profiili)
- OPP (Object Push -profiili)
- HFP (Hands Free -profiili) 1.5
- PBAP (Phone Book Access -profiili)
- A2DP (Advanced Audio Distribution -profiili)
- AVRCP (äänen ja videon kauko-ohjausprofiili) 1.3
- SPP (Serial Port Profile) 1.1 

## Tekijänoikeus ja tavaramerkki

### Bluetooth

*Bluetooth*<sup>®</sup>-tuotemerkki ja -logot ovat Bluetooth SIG, Inc:n omistamia rekisteröityjä tavaramerkkejä ja PIONEER CORPORATION käyttää näitä tuotemerkkejä lisenssillä. Muut tavaramerkit ja tuotenimet kuuluvat niiden omistajille.

### iTunes

Apple ja iTunes ovat Apple Inc:n Yhdysvalloissa ja muissa maissa rekisteröityjä tavaramerkkejä.

### MP3

Tämän tuotteen toimitus sisältää käyttöluvan ainoastaan yksityiseen, ei-kaupalliseen käyttöön eikä anna käyttö lupaa tai oikeutta käyttää tätä tuotetta missään kaupallisessa (eli tuottoa tuottavassa) reaaliaikaisessa lähetyksessä (maanpäällinen, satelliitti, kaapeliverkko ja/tai mikä tahansa muu media), lähetyksiin/suoraan Internetiin, intranetin tai muun verkon kautta tai muilla elektronisilla jakelujärjestelmillä kuten maksulliset tallenteet tai audio-on-demand-sovellukset. Tällaista käyttöä varten tarvitaan erillinen käyttö lupa. Lisätietoja saa sivuilta <http://www.mp3licensing.com>.

### WMA

Windows Media on joko Microsoft Corporationin rekisteröity tavaramerkki tai tavaramerkki Yhdysvalloissa ja/tai muissa maissa.

Tämä tuote sisältää Microsoft Corporationin omistamaa teknologiaa, eikä sitä voida käyttää tai levittää ilman Microsoft Licensing, Inc:n antamaa lisenssiä.

### SD-muistikortti

SD-logo on SD-3C, LLC -yhtiön tavaramerkki. miniSD-logo on SD-3C, LLC -yhtiön tavaramerkki.

microSD-logo on SD-3C, LLC -yhtiön tavaramerkki.

SDHC-logo on SD-3C, LLC -yhtiön tavaramerkki.

### iPod ja iPhone

iPhone, iPod, iPod classic, iPod nano ja iPod touch ovat Apple Inc:n Yhdysvalloissa ja muissa maissa rekisteröityjä tavaramerkkejä. Lightning on Apple Inc:n tavaramerkki.

"Made for iPod" (Valmistettu iPodia varten)

"Made for iPhone" (Valmistettu iPhonea varten)

tarkoittaa, että elektroninen lisälaitte on suunniteltu erityisesti liitettäväksi joko iPodiin tai iPhoneen, ja että kehittäjä on sertifioinut sen Applen suorituskykystandardreja vastaavaksi. Apple ei ole vastuussa tämän laitteen käytöstä tai sen turvallisuus- ja lainsäädäntöstandardien mukaisuudesta. Huomaa, että tämän lisälaitteen käyttö iPodin tai iPhoneen kanssa saattaa vaikuttaa langattomaan suorituskykyyn.

### Android™

Android on Google Inc:n tavaramerkki.

### MIXTRAX

MIXTRAX on PIONEER CORPORATION -yhtiön tavaramerkki. 

# Lisätietoja

## Tekniset tiedot

### Yleistä

Virtalähde .....	14,4 V DC (10,8 V – 15,1 V sallittu)
Maadoitusjärjestelmä .....	Negatiivinen maa
Enimmäisvirrankulutus .....	10,0 A
Mitat (L × K × S): DIN	
Runko .....	178 mm × 50 mm × 165 mm
Etuosa .....	188 mm × 58 mm × 17 mm (DEH-X9600BT)
Etuosa .....	188 mm × 58 mm × 18 mm (DEH-X8600BT)
D	
Runko .....	178 mm × 50 mm × 165 mm
Etuosa .....	170 mm × 46 mm × 17 mm (DEH-X9600BT)
Etuosa .....	170 mm × 46 mm × 18 mm (DEH-X8600BT)
Paino .....	1,1 kg

### Ääni

Maks. lähtöteho .....	50 W × 4 70 W × 1/2 Ω (subwooferille)
Jatkuva lähtöteho .....	22 W × 4 (50 Hz - 15 000 Hz, 5 % THD, 4 Ω kuorma, kumpikin kanava käytössä)
Kuormituksen impedanssi .....	4 Ω – 8 Ω × 4 4 Ω – 8 Ω × 2 + 2 Ω × 1
Esivahvistimen enimmäislähtöteho .....	4,0 V
Taajuuskorjain (5-kaistainen graafinen taajuuskorjain):	
Taajuus .....	100 Hz/315 Hz/1.25 kHz/ 3.15 kHz/8 kHz
Vahvistus .....	± 12 dB
HPF:	
Taajuus .....	50 Hz/63 Hz/80 Hz/100 Hz/ 125 Hz
Kaltevuus .....	-12 dB/okt
Subwoofer (mono):	
Taajuus .....	50 Hz/63 Hz/80 Hz/100 Hz/ 125 Hz
Kaltevuus .....	-18 dB/okt
Vahvistus .....	+6 dB – -24 dB
Vaihe .....	Normaali/Käänteinen
Bassovahvistus:	
Vahvistus .....	+12 dB – 0 dB

### CD-soitin

Järjestelmä .....	Compact disc -äänijärjestelmä
Käytettävät levyt .....	Compact disc (CD)
Signaali/kohinasuhde .....	94 dB (1 kHz) (IEC-A verkko)
Kanavien määrä .....	2 (stereo)
MP3-koodausformaatti .....	MPEG-1 & 2 Audio Layer 3
WMA-koodausformaatti .....	Versio 7, 7.1, 8, 9, 10, 11 (2-kanavaääni) (Windows Media Player)
AAC-koodausformaatti .....	MPEG-4 AAC (vain iTunes-koodaus) (.m4a) (Versio. 10.7 ja aiemmat)
WAV-signaaliformaatti .....	Linear PCM & MS ADPCM (Pakkaamaton)

### USB

USB-standardin määrittäminen .....	USB 2.0 täysi nopeus
Enimmäisvirransyöttö .....	1 A
USB-luokka .....	MSC (massamuistiluokka)
Tiedostojärjestelmä .....	FAT12, FAT16, FAT32
MP3-koodausformaatti .....	MPEG-1 & 2 Audio Layer 3
WMA-koodausformaatti .....	Versio 7, 7.1, 8, 9, 10, 11 (2-kanavaääni) (Windows Media Player)
AAC-koodausformaatti .....	MPEG-4 AAC (vain iTunes-koodaus) (.m4a) (Versio. 10.7 ja aiemmat)
WAV-signaaliformaatti .....	Linear PCM & MS ADPCM (Pakkaamaton)

### SD

Yhteensopiva fyysinen muoto .....	Versio 2.00
Enimmäismuistikapasiteetti .....	32 Gt (SD ja SDHC)
Tiedostojärjestelmä .....	FAT12, FAT16, FAT32
MP3-koodausformaatti .....	MPEG-1 & 2 Audio Layer 3
WMA-koodausformaatti .....	Versio 7, 7.1, 8, 9, 10, 11 (2-kanavaääni) (Windows Media Player)
AAC-koodausformaatti .....	MPEG-4 AAC (vain iTunes-koodaus) (.m4a) (Versio. 10.7 ja aiemmat)
WAV-signaaliformaatti .....	Linear PCM & MS ADPCM (Pakkaamaton)

### FM-viritin

Taajuusalue .....	87,5 MHz – 108,0 MHz
Käytettävä herkkyystaso .....	9 dBf (0,8 μV/75 Ω, mono, S/N: 30 dB)
Signaali/kohinasuhde .....	72 dB (IEC-A verkko)

## Lisätietoja

### MW-viritin

Taajuusalue ..... 531 kHz – 1 602 kHz  
Käytettävä herkkyystaso ..... 25  $\mu$ V (S/N: 20 dB)  
Signaali/kohinasuhde ..... 62 dB (IEC-A verkko)

### LW-viritin

Taajuusalue ..... 153 kHz – 281 kHz  
Käytettävä herkkyystaso ..... 28  $\mu$ V (S/N: 20 dB)  
Signaali/kohinasuhde ..... 62 dB (IEC-A verkko)

### Bluetooth

Versio ..... Bluetooth 3.0-sertifioitu  
Lähtöteho ..... +4 dBm maks.  
(Teholuokka 2)

### Huomautus

Tekniset ominaisuudet ja rakenne saattavat muuttua ilman erillistä ilmoitusta.

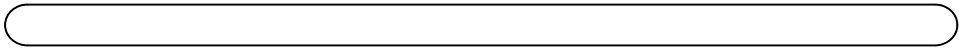

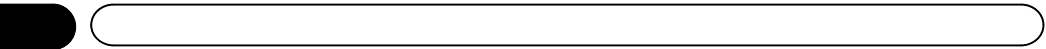

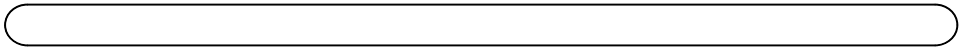

<http://www.pioneer.eu>

Älä unohda rekisteröidä tuotetta [www.pioneer.fi](http://www.pioneer.fi) (tai [www.pioneer.eu](http://www.pioneer.eu))

## **PIONEER CORPORATION**

1-1, Shin-ogura, Saiwai-ku, Kawasaki-shi,  
Kanagawa 212-0031, JAPAN

### **Корпорация Пайонир**

1-1, Син-Огура, Сайвай-ку, г. Кавасаки,  
префектура Канагава,  
212-0031, Япония

### **Импортер ООО "ПИОНЕР РУС"**

125040, Россия, г. Москва, ул. Правды, д.26  
Тел.: +7(495) 956-89-01

### **PIONEER ELECTRONICS (USA) INC.**

P.O. Box 1540, Long Beach, California 90801-1540, U.S.A.  
TEL: (800) 421-1404

### **PIONEER ELECTRONICS OF CANADA, INC.**

340 Ferrier Street, Unit 2, Markham, Ontario L3R 2Z5, Canada  
TEL: 1-877-283-5901  
TEL: 905-479-4411

### **PIONEER EUROPE NV**

Haven 1087, Keetberglaan 1, B-9120 Melsele, Belgium/Belgique  
TEL: (0) 3/570.05.11

### **PIONEER ELECTRONICS ASIACENTRE PTE. LTD.**

253 Alexandra Road, #04-01, Singapore 159936  
TEL: 65-6472-7555

### **PIONEER ELECTRONICS AUSTRALIA PTY. LTD.**

5 Arco Lane, Heatherton, Victoria, 3202 Australia  
TEL: (03) 9586-6300

### **PIONEER ELECTRONICS DE MEXICO, S.A. de C.V.**

Blvd.Manuel Avila Camacho 138 10 piso  
Col.Lomas de Chapultepec, Mexico, D.F. 11000  
TEL: 55-9178-4270

### **先鋒股份有限公司**

台北市內湖區瑞光路407號8樓  
電話：886-(0)2-2657-3588

### **先鋒電子(香港)有限公司**

香港九龍長沙灣道909號5樓  
電話：852-2848-6488

© 2013 PIONEER CORPORATION.  
Kaikki oikeudet pidätetään.